

UŽIVATELSKÝ MANUÁL

ProLite

LCD Monitor

ProLite TE5564MIS
ProLite TH5564MIS
ProLite LE5564S

Děkujeme moc za výběr iiyama LCD monitoru. Doporučujeme, abyste věnovali několik minut, před instalací zapnutí monitoru, k pečlivému pročtení komplexního návodu. Prosíme, mějte tuto příručku na bezpečném místě pro budoucí použití.

ČESKY

OZNAČENÍ CE PROHLÁŠENÍ O SHODĚ

Tento LCD monitor je v souladu s požadavky směrnice ES / EU 2004/108/ES "Směrnice EMC", 2006/95/EC "Směrnice pro nízké napětí", 2009/125/ES "ErP směrnice" a 2011/65/EU "RoHS směrnice".

Varování

Toto je produkt třídy A. V domácím prostředí může tento produkt způsobovat rušení rádiových vln, v takovém případě je požadováno, aby uživatel přijal odpovídající opatření.

IYAMA CORPORATION: Wijkmeesterstraat 8, 2131 HA Hoofddorp, The Netherlands

Model No. : PL5564



Doporučujeme recyklaci použitého výrobku. Obrat'te se prosím na svého prodejce nebo iiyama servisní středisko. Recyklační informace získané přes internet, pomocí adresy: <http://www.iiyama.com>

Můžete se připojit na webovou stránku různých zemí.

- Vyhrazujeme si právo měnit specifikace bez předchozího upozornění.
- Všechny obchodní známky použité v této uživatelské příručce jsou majetkem příslušných vlastníků.

OBSAH

PRO VAŠÍ BEZPEČNOST	1
BEZPEČNOSTNÍ OPATŘENÍ.....	1
SPECIÁLNÍ POZNÁMKY K LCD MONITORŮM	3
ZÁKAZNICKÝ SERVIS.....	4
ČIŠTĚNÍ	4
PŘED POUŽITÍM MONITORU.....	5
VLASTNOSTI	5
KONTROLA OBSAHU BALENÍ.....	5
ROZBALENÍ.....	6
ZVLÁŠTNÍ UPOZORNĚNÍ K DOTYKOVÉMU PANELU :	
ProLite TE5564MIS / ProLite TH5564MIS.....	6
OVLÁDACÍ PRVKY A KONEKTORY : MONITORU	7
INSTALACE.....	10
OVLÁDACÍ PRVKY A KONEKTORY : DÁLKOVÝ OVLADAČ.....	12
PŘÍPRAVA DÁLKOVÉHO OVLADAČE	13
ZÁKLADNÍ PROVOZ.....	14
PŘIPOJENÍ MONITORU	17
NASTAVENÍ POČÍTAČE	19
OVLÁDÁNÍ MONITORU.....	21
NASTAVENÍ OBSAHU MENU.....	23
ÚPRAVA OBRAZOVKY	31
POWER MANAGEMENT FUNKCE	34
ŘEŠENÍ PROBLÉMŮ	35
INFORMACE O RECYKLACI.....	36
PŘÍLOHA	37
SPECIFIKACE : ProLite TE5564MIS-B1AG	37
SPECIFIKACE : ProLite TE5564MIS-B2AG	38
SPECIFIKACE : ProLite TH5564MIS-B2AG	39
SPECIFIKACE : ProLite TH5564MIS-B3AG	40
SPECIFIKACE : ProLite LE5564S	41
ROZMĚRY : ProLite TE5564MIS-B1AG	42
ROZMĚRY : ProLite TE5564MIS-B2AG	42
ROZMĚRY :	
ProLite TH5564MIS-B2AG / ProLite TH5564MIS-B3AG.....	43
ROZMĚRY : ProLite LE5564S	43
ODPOVÍDAJÍCÍ ČASOVÁNÍ	44
PAP - Tabulka podpory	45

PRO VAŠÍ BEZPEČNOST

BEZPEČNOSTNÍ OPATŘENÍ

VAROVÁNÍ

PŘESTANTĚ POUŽÍVAT MONITOR V PŘÍPADĚ JAKÝCHKOLIV PROBLÉMŮ

Pokud si všimnete jakýchkoli abnormálních jevů, jako je kouř, zvláštní zvuk nebo zplodiny, odpojte monitor a ihned se obraťte na svého prodejce nebo iiyama servisní středisko. Další použití může být nebezpečné a může způsobit požár nebo úraz elektrickým proudem.

NIKDY NEDEMOLUJTE KRYT DISPLEJE

Vysokonapěťové obvody uvnitř monitoru. Demontáží krytu se můžete vystavit nebezpečí požáru nebo úrazu elektrickým proudem.

NIKDY NEVKLÁDEJTE NĚJAKÉ PŘEDMĚTY DO MONITORU

Nepokládejte žádné pevné předměty nebo kapaliny, jako je voda do monitoru. V případě nehody, okamžitě monitor odpojte a obraťte se na svého prodejce nebo iiyama servisní středisko. Používání monitoru s jakýmkoliv předmětem uvnitř může způsobit požár, úraz elektrickým proudem nebo poškození.

UMÍSTĚTE MONITOR NA ROVNÝ A STABILNÍ POVRCH

Monitor může způsobit zranění, pokud spadne.

NEPOUŽÍVEJTE MONITOR V BLÍZKOSTI ZDROJE VODY

Nepoužívejte monitor, kde může být postříkán vodou či polit vodou. Může to způsobit požár nebo úraz elektrickým proudem.

POUŽÍVEJTE JEN PODPOROVANÝ NAPÁJECÍ ZDROJ

Ujistěte se, že monitor je používám pouze s určeným napájením. Použití nesprávného napětí může způsobit poruchu a může způsobit požár nebo úraz elektrickým proudem.

CHRAŇTE KABELY

Netahejte, neohýbejte napájecí a datový kabel. Nepokládejte na monitor nebo na kabely žádné jiné těžké předměty. V případě poškození, kabely mohou způsobit požár nebo úraz elektrickým proudem.

NEPŘÍZNIVÉ POVĚTRNOSTNÍ PODMÍNKY

Není vhodné používat monitor při těžké bouřce, může to způsobit poruchu. Také se doporučuje, abyste se nedotýkali zástrčky. Mohlo by dojít k úrazu elektrickým proudem.

UPOZORNĚNÍ

MÍSTO INSTALACE

Neinstalujte monitor, kde může dojít k náhlým změnám teploty, nebo ve vlhkém, prašném nebo zakouřeném prostředí, protože by mohlo dojít k požáru, úrazu elektrickým proudem nebo poškození. Měli byste se také vyhnout místům, kde slunce svítí přímo na monitoru.

NEUMISŤUJTE MONITOR DO NEBEZPEČNÝCH POZIC

Monitor se může převrhnout a způsobit zranění, pokud není vhodně umístěn. Dále se ujistěte, že nemáte na monitoru položené nějaké těžké předměty, a že všechny kabely jsou vedeny tak, že děti za ně nemohou tahat a způsobit si zranění.

DODRŽENÍ VENTILACE VZDUCHU

Ventilační otvory ochraňují monitor před přehřátím. Zakrytí otvorů může způsobit požár. Chcete-li zabezpečit dostatečnou cirkulaci vzduchu, umístěte monitor alespoň 10 cm (nebo 4 palce) od všech stěn.

Nikdy při provozu monitoru neodjímejte podstavec. Pokud je stojan odstraněn, větrací otvory na zadní straně skříně budou zakryty a monitor se může přehřívat. To může způsobit požár nebo poškození. Při ovládání monitoru na zádech, boku, vzhůru nohama nebo na koberci či jiném měkkém materiálu, může také dojít k poškození.

ODPOJTE KABELY PŘI MANIPULACI S MONITOREM

Když přesouváte monitor, vypněte síťový vypínač, odpojte monitor a ujistěte se, zda je signálový kabel odpojen. Pokud monitor neodpojíte, může dojít k požáru nebo úrazu elektrickým proudem.

ODPOJTE MONITOR ZE ZÁSUVKY

Pokud monitor nepoužíváte delší dobu, je doporučeno jej odpojit z elektrické sítě, aby se zabránilo nehodám.

DRŽTE ZÁSTRČKU PŘI ODPOJOVÁNÍ

Chcete-li odpojit napájecí kabel nebo signálový kabel, tahejte vždy za zástrčku. Nikdy netahejte za samotný kabel, může to způsobit požár nebo úraz elektrickým proudem.

NEDOTÝKEJTE SE ZÁSTRČKY MOKRÝMA RUKAMA

Při vytahování nebo zastrčení zástrčky mokřýma rukama, může dojít k úrazu elektrickým proudem.

PŘI INSTALACI MONITORU NA VAŠEM POČÍTAČI

Ujistěte se, že počítač je dostatečně silný, aby unesl hmotnost monitoru, jinak může dojít k poškození počítače.

POZNÁMKA PRO POUŽITÍ 24/7

Tento produkt není speciálně určen pro použití 24/7 ve všech prostředích. (Doporučená doba provozu je 12 hodin / den.)

OSTATNÍ

ERGONOMICKÉ DOPORUČENÍ

Chcete-li odstranit únavu očí, neprovazujte monitor proti jasnému pozadí nebo v tmavé místnosti. Pro optimální pohodlí při sledování by monitor měl být těsně pod úrovní očí a ve vzdálenosti 40 - 60 cm (16-24 palec) od vašich očí. Při používání monitoru delší dobu se doporučuje přestávka deset minut každou hodinu, protože dlouhodobý pohled na obrazovku může způsobit únavu očí.

SPECIÁLNÍ POZNÁMKY K LCD MONITORŮM

Následující symptomy jsou normální u LCD monitorů a neznamenají problém.

POZNÁMKA

- Při prvním zapnutí LCD monitoru se nemusí obraz vejít na displej, protože typ počítače má nastavenou jinou pozici. V tomto případě nastavte pozici obrazu do správné polohy.
- Můžete zjistit mírně nerovnoměrný jas na obrazovce v závislosti na pracovní ploše, kterou používáte.
- Vzhledem k povaze LCD obrazovky, může přetrvat vjem původní obrazovky i po přepnutí obrazu, když je stejný obraz zobrazen hodiny. V tomto případě lze obrazovku obnovovat pomalu změnou obrazu nebo vypnutím na několik hodin.
- Maximální nonstop provozní doba a provozní podmínky
 - (1) Pokud zobrazujete statický obraz trvale, doporučujeme přerušovat ho filmem nebo videem.
 - (2) Doporučujeme barvu pozadí a obraz pozadí pravidelně měnit.
 - (3) **ProLite LE5564S / ProLite TE5564MIS-B1AG / ProLite TE5564MIS-B2AG :**
Doporučená provozní doba je 12 hodin denně.
ProLite TH5564MIS-B2AG / ProLite TH5564MIS-B3AG :
Maximální provozní doba obrazovky je 18 hodin denně, pokud je zapnuto uchování obrazu. Pokud je uchování obrazu vypnuto, nepřesahujte 12hodinový časový limit nonstop provozu.
 - (4) Pokud je obrazovka aktivní po delší dobu, doporučujeme
 - I. Spustit šetřič obrazovky (film nebo černá předloha)
 - II. Na chvíli systém vypnout.
 - (5) Ujistěte se, že je obrazovka dostatečně odvětrávána nebo je použita ve spojení s klimatizačním zařízením, pokud je instalována v uzavřených skříních.
 - (6) Pro dlouhé provozní doby důrazně doporučujeme účinný chladicí systém s ventilátory, zejména u modelů LCD displejů s vysokou svítivostí.
- Tento LCD displej nemůže být používán venku.
- Tento LCD displej nemůže být používán v poloze s obrazovkou nahoru.
- Pokud používáte kabel delší, než je dodaný, není kvalita obrazu zaručena. Dotyková funkce může být přerušena, pokud délka USB kabelu přesahuje 3 m.

ZÁKAZNICKÝ SERVIS

- POZNÁMKA** ■ Máte-li vrátit přístroj do servisu a originální balení bylo zničeno, obraťte se prosím na svého prodejce nebo iiyama servisní středisko pro radu nebo náhradního balení.

ČIŠTĚNÍ

- VAROVÁNÍ** ■ Pokud při čištění dostanou materiály nebo kapaliny, jako je voda, do monitoru, okamžitě odpojte napájecí kabel a obraťte se na svého prodejce nebo iiyama servisní středisko.

- UPOZORNĚNÍ** ■ Z bezpečnostních důvodů vypněte hlavní vypínač a odpojte monitor před čištěním.

- POZNÁMKA** ■ Pro ochranu LCD panelu, nepoškrábejte nebo neotírejte obrazovku tvrdými předměty.

- Nikdy nepoužívejte některé z následujících silných rozpouštědel. Ty mohou poškodit kryt a LCD displej.

Ředidlo	Spreji
Benzín	Vosk
Abrazivní čistič	Kyselé nebo alkalické rozpouštědlo

- Dotýkáním se krytu produkty vyrobenými z pryže nebo plastu po delší dobu, může dojít k degeneraci nebo ztráty barvy na krytu.

KRYT MONITORU

Skvrny lze odstranit hadříkem lehce navlhčeným ve slabém saponátu. Poté otřete kryt jemným suchým hadříkem.

LCD OBRAZOVKA

Doporučuje se pravidelné čištění měkkým suchým hadříkem.

PŘED POUŽITÍM MONITORU

VLASTNOSTI

- ◆ Podporuje rozlišení až 1920 × 1080
- ◆ Vysoký kontrast 1400:1 (typický: bez dotykového panelu), Adv. Kontrast funkce k dispozici / Jas 350cd/m² (typický: bez dotykového panelu) : ProLite TE5564MIS-B1AG / ProLite TE5564MIS-B2AG / ProLite LE5564S
- ◆ Vysoký kontrast 4000:1 (typický: bez dotykového panelu), Adv. Kontrast funkce k dispozici / Jas 450cd/m² (typický: bez dotykového panelu) : ProLite TH5564MIS-B2AG
- ◆ Vysoký kontrast 4000:1 (typický: bez dotykového panelu), Adv. Kontrast funkce k dispozici / Jas 500cd/m² (typický: bez dotykového panelu) : ProLite TH5564MIS-B3AG
- ◆ Digitální vyhlazování znaků
- ◆ Automatické nastavení
- ◆ Stereo reproduktory
2 × 12W Stereo reproduktory
- ◆ Plug & Play VESA DDC2B RoHS
v souladu Windows® 95/98/2000/XP/Vista/7/8
- ◆ Power Management (v souladu s ENERGY STAR® VESA DPMS)
- ◆ v souladu VESA Standard (400mm x 400mm)

KONTROLA OBSAHU BALENÍ

Následující doplňky jsou součástí balíku. Zkontrolujte, zda jsou uzavřeny s monitorem. Pokud něco chybí nebo jsou poškozeny, obraťte se na prodejce nebo na regionální iiyama kancelář.

- | | | |
|--------------------------|--------------------|-------------------------|
| ■ Napájecí kabel *1 | ■ VGA(D-SUB) kabel | ■ DVI-D kabel |
| ■ USB kabel *2 | ■ Dálkový ovladač | ■ Dotykové pero *2 |
| ■ Nálepka s logem iiyama | ■ Logo Guider | ■ Bezpečnostní příručka |
| ■ Rychlý průvodce | | |

UPOZORNĚNÍ

*1 Napájecí kabel uzavřený v 120V oblasti je 10A/125V. Pokud používáte napájení vyšší než toto, pak musí být použit napájecí kabel 10A / 250V. Nicméně, všechny garance a záruky jsou neplatné pro případné problémy nebo škody způsobené napájecím kabelem, který není součástí balení iiyama.

*2 Příslušenství pro ProLite TE5564MIS / ProLite TH5564MIS.

ROZBALENÍ

- 1 Před rozbalením vašeho monitoru připravte stabilní, rovný a čistý povrch blízko zásuvky ve zdi. Postavte krabici s LCD monitorem do vzpřímené pozice a otevřete ji z horní části krabice před odstraněním výplňového materiálu v horní části.
- 2 Vyjměte držáky lepenky.
- 3 Vyjměte výplňový materiál v horní části a vytáhněte krabičku s příslušenstvím a monitor.

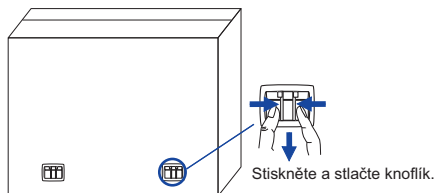

UPOZORNĚNÍ

Posun monitoru vyžaduje alespoň dvě osoby. Pokud ne, mohl by upadnout a mohlo by to mít za následek vážný úraz. Při posouvání / přepravě monitoru držte prosím držáky lepenky.

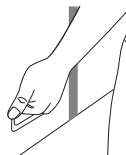

ZVLÁŠTNÍ UPOZORNĚNÍ K DOTYKOVÉMU PANELU : ProLite TE5564MIS / ProLite TH5564MIS

UPOZORNĚNÍ

Pokud k využití dotykové funkce použijete ostré, špičaté nebo kovové předměty, může dojít k trvalému poškození panelu.

Tím rovněž můžete přijít o zbývající záruční období na zařízení.

Doporučujeme proto používat plastový stylus (typ R0.8 nebo novější) nebo funkci aktivovat prstem.

OVLÁDACÍ PRVKY A KONEKTORY : MONITORU

<Zadní ovladač>

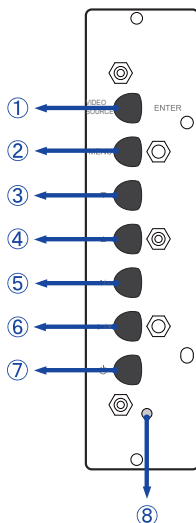

①	ENTER / VIDEO SOURCE	Tlačítko Zadat/Volba vstupů
②	MENU	Tlačítko Menu
③	▼	Tlačítko Dolů
④	▲	Tlačítko Nahoru
⑤	◀ / -	Tlačítko Doleva / -
⑥	▶ / +	Tlačítko Doprava / +
⑦	⏻	Tlačítko zapnutí a vypnutí

<Přední>

■ ProLite LE5564S-B1
ProLite TE5564MIS-B1AG

■ ProLite TE5564MIS-B2AG
ProLite TH5564MIS-B2AG
ProLite TH5564MIS-B3AG

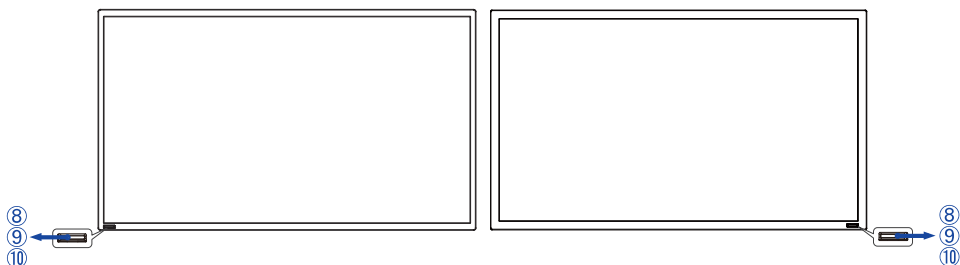

ČESKY

⑧	Power Indicator	Zelená	Normální provoz
		Červená	Blikání : Power Management (Šetření energií: Nízké) Osvětlení : Pokud vypnete tlačítko zapnutí a vypnutí na dálkovém ovladači a zadním ovladači. Power Management (Šetření energií: Vysoké)
		Vypnout	Vypnutí
⑨	Remote Sensor	Dálkový snímač	
⑩	Ambient Light Sensor	Když je aktivovaná funkce Snímač okolního světla, dojde k detekci okolních světelných podmínek kolem monitoru a automatického nastavení jasu obrazovky.	

<Zadní>

- ProLite LE5564S-B1
- ProLite TE5564MIS-B1AG

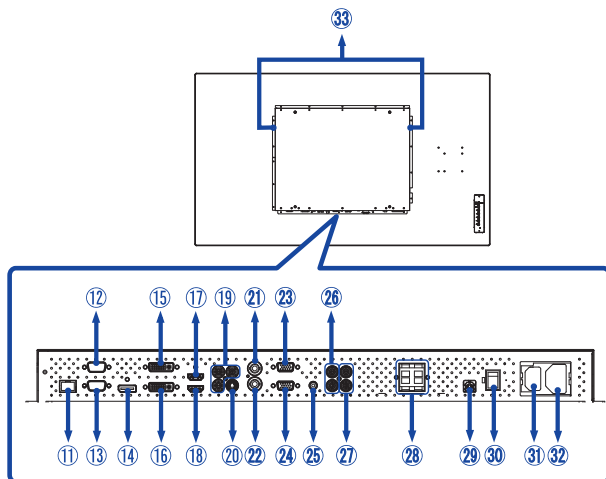

- ProLite TE5564MIS-B2AG
- ProLite TH5564MIS-B2AG
- ProLite TH5564MIS-B3AG

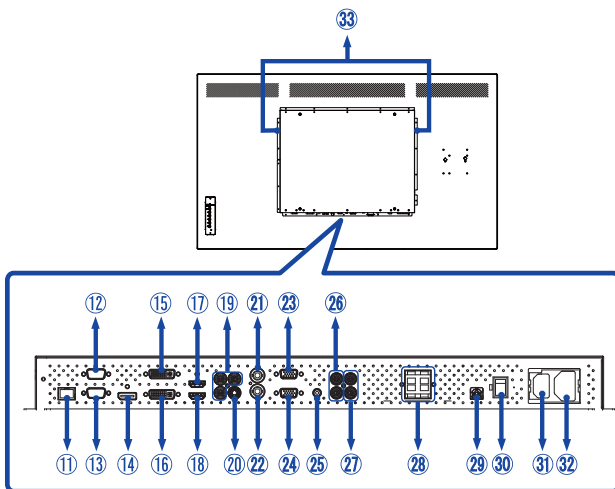

⑪	RJ45	RJ45	RJ45 konektor
⑫	RS232C OUT	D-SUB 9pin	RS232C konektor
⑬	RS232C IN	D-SUB 9pin	RS232C konektor
⑭	DisplayPort (DP)	DisplayPort	DisplayPort konektor
⑮	DVI OUT	DVI-D 24pin	DVI-D 24pin konektor
⑯	DVI IN	DVI-D 24pin	DVI-D 24pin konektor
⑰	HDMI2	HDMI	HDMI konektor
⑱	HDMI1	HDMI	HDMI konektor
⑲	COMPONENT VIDEO (VIDEO IN)	RCA G/B/R	Součástka Video konektor
⑳	S-Video	Mini Din 4pin	S-Video konektor
㉑	AV OUT	BNC	Video konektor
㉒	AV IN	BNC	Video konektor
㉓	VGA OUT	VGA(D-sub) mini 15pin	VGA(D-sub) mini 15pin konektor
㉔	VGA IN	VGA(D-sub) mini 15pin	VGA(D-sub) mini 15pin konektor
㉕	AUDIO IN1 (PC Audio In)	Mini Jack	Audio konektor
㉖	AUDIO IN2	RCA L/R	Audio konektor
㉗	AUDIO OUT	RCA L/R	Výstup pro audio konektor
㉘	SPEAKERS OUT	Jack	Externí reproduktory konektor
㉙	USB*	USB	Dotykové USB konektor
㉚	AC SWITCH (ON) / ○ (OFF)	MAIN POWER	Hlavní vypínač
㉛	AC IN	AC-INLET	AC konektor (~ : Střídavý proud) (AC-IN)
㉜	AC OUT	AC-OUTLET	AC konektor (AC-OUT)
㉝	SPEAKERS		Reproduktory

* K dispozici pouze pro ProLite TE5564MIS / ProLite TH5564MIS.

INSTALACE

UPOZORNĚNÍ

- Dodržujte pokyny z návodu pro typ připevnění, jaký jste zvolili. S veškerými servisními pracemi se obraťte na kvalifikovaný servisní personál.
- Posun monitoru vyžaduje alespoň dvě osoby.
- Před montáží tohoto monitoru se prosím ujistěte, že je zeď dostatečně silná na to, aby udržela potřebnou hmotnost obrazovky a přimontování.

[MONTÁŽ NA STĚNU]

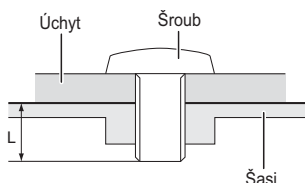

VAROVÁNÍ

Při použití montáže na stěnu utáhněte šroub M8 s podložkou, jejíž "L" délka je 10 mm pro upevnění monitoru. Použitím delšího šroubu by mohlo dojít k úrazu elektrickým proudem nebo k poškození, protože může dojít ke kontaktu s elektrickými součástkami uvnitř monitoru.

[POZNÁMKY K INSTALACI]

* K dispozici pouze pro ProLite TE5564MIS / ProLite TH5564MIS.

Dotyková sada tohoto monitoru je optické zařízení, které využívá infračervené světlo a citlivé snímače pro dotykovou detekci. Všimněte si, že dopadající světlo, které obsahuje velké množství infračerveného světla, může ovlivnit provoz dotykové obrazovky a její výkon. Silné světlo / Odražené světlo / Ohniskový bodový reflektor / Rozptýlené světlo / Přímé sluneční světlo / Nepřímé sluneční světlo z okna a / nebo skleněných dveří. / Neinstalujte dotykový monitor přímo pod světelným zdrojem.

ČESKY

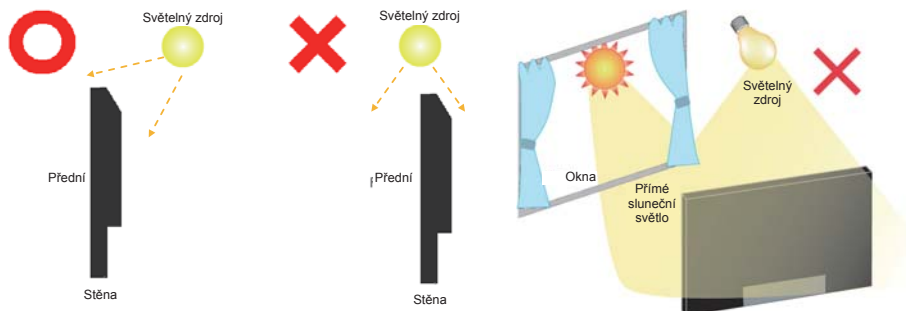

[OTÁČENÍ OBRAZOVKY]

■ ProLite LE5564S-B1 / ProLite TE5564MIS-B1AG / ProLite TE5564MIS-B2AG

Je navrženo, aby bylo kompatibilní v režimu krajiny.

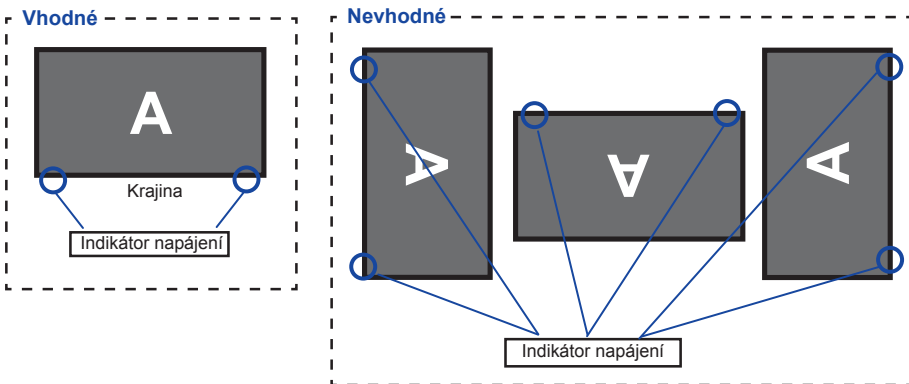

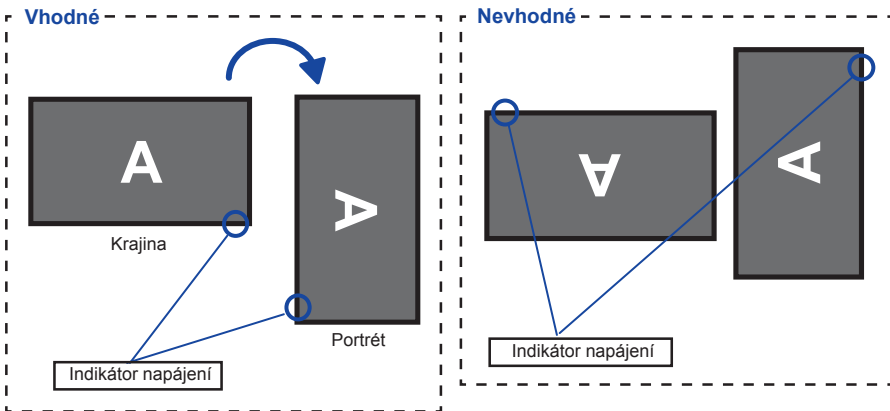

■ ProLite TH5564MIS-B2AG / ProLite TH5564MIS-B3AG

Displej je navržen tak, aby byl kompatibilní v režimech na šířku i na výšku.

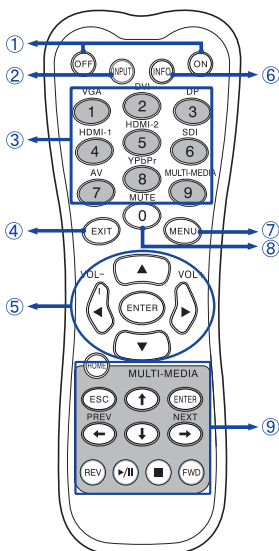

OVĽADACÍ PRVKY A KONEKTORY : DÁĽKOVÝ OVĽADAČ



①	ON/OFF	Vypíná a zapína monitor.
②	INPUT	Vybírá zdroj.
③	Number (1-9) / Input source	Slouží jako tlačítka vstupního zdroje, když není zobrazena Nabídka. U tohoto monitoru nejsou dostupné funkce SDI a MULTI-MEDIA.
④	EXIT	Vrací se do předcházející nabídky nebo zavírá nabídku OSD.
⑤		Naviguje podnabídkami a nastaveními. ▲: Tlačítko Nahoru ▼: Tlačítko Dolů ◀: Tlačítko Doleva ▶: Tlačítko Doprava ◀(VOLUME-): Snižuje hlasitost. ▶(VOLUME+): Zvyšuje hlasitost.
	ENTER	Potvrzuje váš výběr nebo ukládá změny.
⑥	INFO	Poskytuje informace o zdroji a rozlišení.
⑦	MENU	Otvírá systémy nabídky na obrazovce monitoru. Když je systém nabídky již otevřený, stisknutí tohoto tlačítka vybere předcházející podnabídku.
⑧	Number (0)/ MUTE	Zapíná nebo vypíná funkci ztlumení zvuku, když není zobrazena nabídka.
⑨	MULTI-MEDIA	U tohoto modelu není dostupné.

PŘÍPRAVA DÁLKOVÉHO OVLADAČE

Abyste mohli dálkový ovladač používat, vložte dvě suché baterie.

UPOZORNĚNÍ

Nepoužívejte žádné jiné baterie než baterie specifikované v této příručce k dálkovému ovladači. Nevkládejte do dálkového ovladače společně staré a nové baterie. Ujistěte se, že vývody odpovídají označením "+" a "-" v přihrádce na baterie. Prasklé baterie nebo elektrolyt z těchto baterií mohou způsobit skvrny, požár nebo úraz.

- 1 Posuňte zpět a vyjměte kryt baterie ve směru šipky.

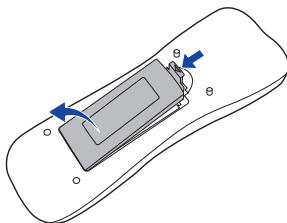

- 2 Uspořádejte a vložte 2 baterie AAA podle jejich vstupů + a - (jak je označeno na dálkovém ovladači).

Baterie x 2 (Není součástí)

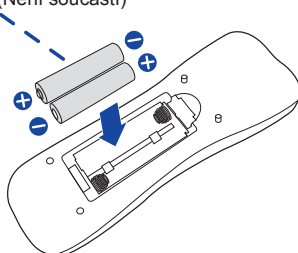

- 3 Znovu dosadte kryt baterie ve směru šipky a zaklapněte ho zpět na místo.

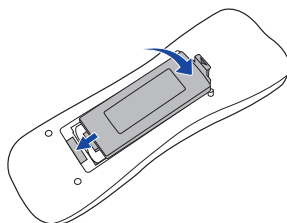

POZNÁMKA

- Když dálkový ovladač nefunguje blízko monitoru, vyměňte baterie za nové. Použijte suché baterie AAA.
- Dálkový ovladač používejte nasměrovaný k dálkovému čidlu na monitoru.
- U tohoto monitoru nebudou fungovat dálkové ovladače jiných výrobců. Používejte POUZE dodaný dálkový ovladač.
- U použitých baterií musíte při vyřazování dodržovat místní předpisy. (Rada: U likvidace použitých baterií dodržujte prosím správnou politiku podle vašich místních předpisů).

ZÁKLADNÍ PROVOZ

■ Zapnutí monitoru

Monitor je zapnutý a indikátor elektřiny se změní na zelenou barvu, když stisknete síťové tlačítko na monitoru nebo na dálkovém ovladači. Monitor se vypne a indikátor elektřiny se změní na červenou, když stisknete síťové tlačítko na monitoru nebo na dálkovém ovladači. Pro zapnutí monitoru ho znovu stiskněte.

POZNÁMKA

I při používání režimu řízení napájení nebo vypnutí síťového vypínače spotřebovává monitor malé množství elektřiny. Odpojte síťový kabel od síťového napájení vždy, když monitor nepoužíváte nebo v noci, abyste předešli zbytečné spotřebě elektřiny.

[Monitoru]

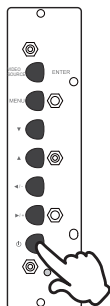

[Dálkový ovladač]

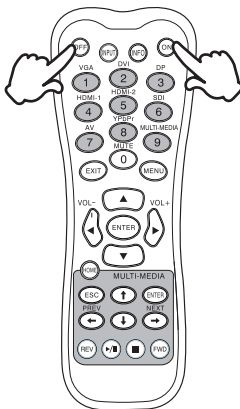

■ Zobrazení stránky nabídky nastavení

Stránky nabídky se objeví na obrazovce, když stisknete tlačítko MENU na monitoru nebo na dálkovém ovladači.

Stránka menu zmizí, když znovu stisknete tlačítko EXIT na dálkovém ovladači.

[Monitoru]

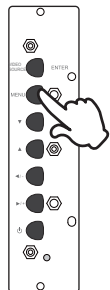

[Dálkový ovladač]

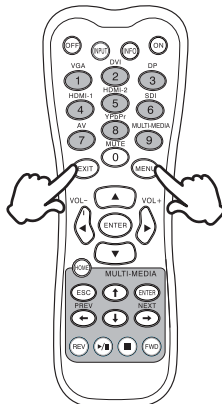

■ Posunujte kurzorem vertikálně

Vyberte nastavení stisknutím tlačítka ▲ / ▼, zatímco je na obrazovce zobrazena stránka s nabídkou.

[Monitoru]

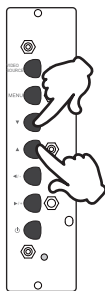

[Dálkový ovladač]

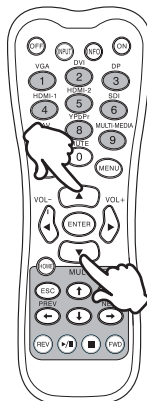

■ Posunujte kurzorem horizontálně

Vyberte nabídku nebo nastavení nebo proveďte nastavení stisknutím tlačítka ◀ / ▶, zatímco je na obrazovce zobrazena stránka s nabídkou.

[Monitoru]

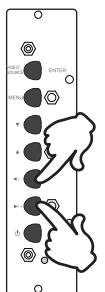

[Dálkový ovladač]

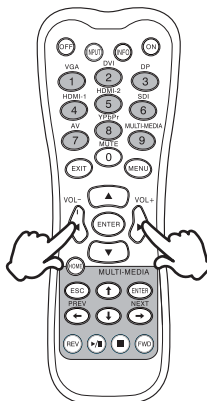

■ Nastavte akustický výkon

Stiskněte tlačítko ◀/▶ pro nastavení akustického výkonu, když není na obrazovce zobrazena stránka s nabídkou.

[Monitoru]

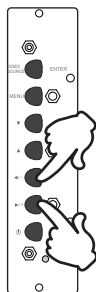

[Dálkový ovladač]

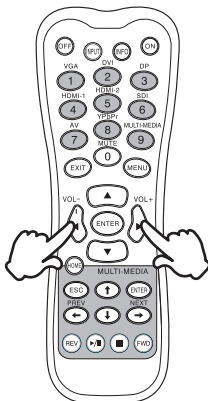

■ Zapojte vstupní signál

Ten je aktivovaný, když úspěšně stlačíte zdrojové tlačítko VIDEO na monitoru nebo vstupní tlačítko na dálkovém ovladači následovně:

[Monitoru]



[Dálkový ovladač]

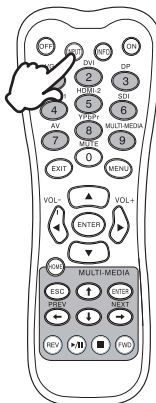

PŘIPOJENÍ MONITORU

- 1 Ujistěte se, že počítač i monitor jsou vypnuté.
- 2 Připojte počítač k monitoru pomocí odpovídajícího kabelu.
- 3 Připojte počítač k monitoru pomocí kabelu USB.*
- 4 Připojte napájecí kabel k monitoru a poté do elektrické sítě.
- 5 Zapněte monitor (hlavním vypínačem i vypínačem).

POZNÁMKA

- Signální kabely pro připojení počítače a monitoru se mohou lišit v závislosti na typu použitého počítače. Nesprávné připojení může způsobit vážné poškození jak na monitoru, tak i na počítači. Kabel, který je dodán s monitorem, je určen pro standardní konektor. Pokud je zapotřebí speciální kabel, obraťte se na místního prodejce nebo regionální iiyama kancelář.
- Pro připojení k počítači Macintosh, obraťte se na místního prodejce nebo regionální iiyama kancelář pro výběr vhodného adaptéru.
- Ujistěte se, že jste utáhli prsty šrouby na obou koncích kabelu signálu.
- Nepřipojujte současně k počítači kabel RS-232C a USB kabel. A nemůžete je současně používat.*
- Při připojení USB kabelu pak počkejte 8 vteřin a dotyková funkce je připravena k chodu. Může být aktivovaná perem, prstem nebo jiným ukazovacím zařízením.*

[Příklad připojení]

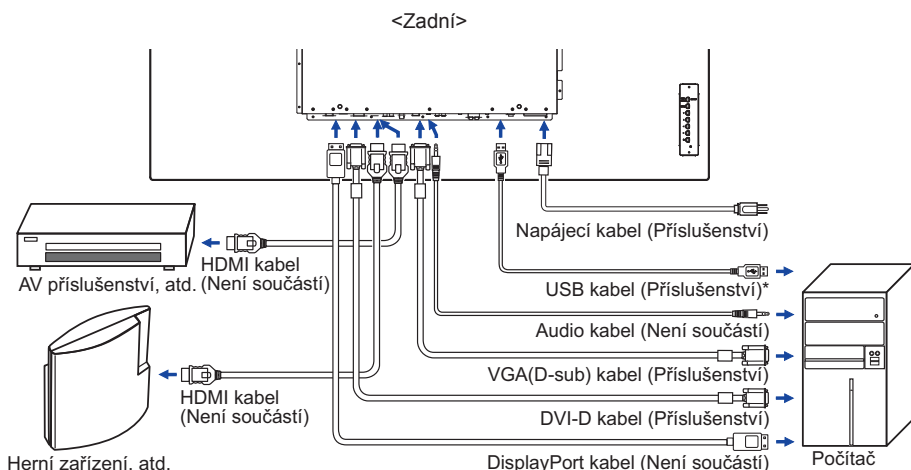

* K dispozici pouze pro ProLite TE5564MIS / ProLite TH5564MIS.

[Příklad připojení s periferními zařízeními]

UPOZORNĚNÍ

Před připojením vypněte síťový vypínač a odpojte monitor a periferní zařízení, abyste zabránili úrazu elektrickým proudem nebo poškození.

POZNÁMKA

- Podívejte se zároveň do návodu pro uživatele periferních zařízení.
- Zajistěte, abyste měli potřebné kabely, které jsou požadované.

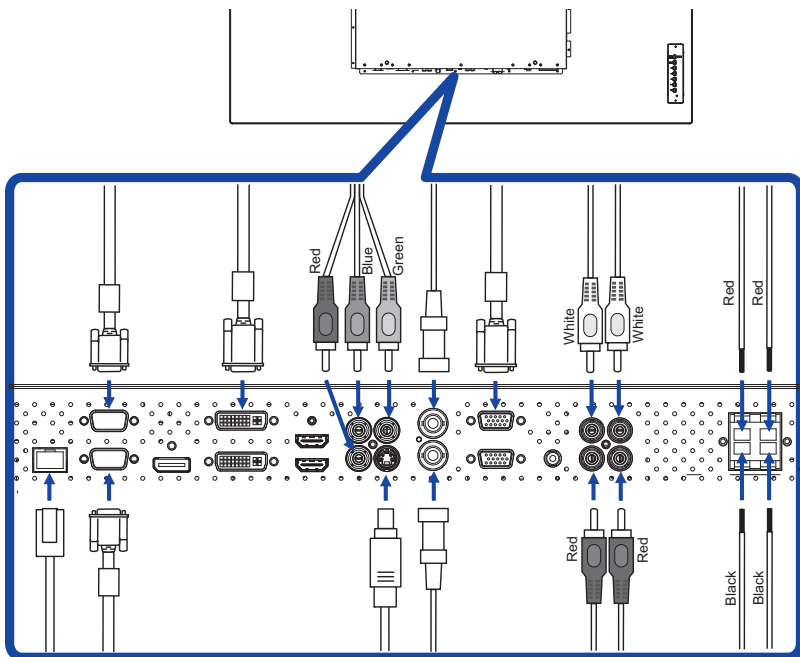

NASTAVENÍ POČÍTAČE

■ Načasování signálu

Změna požadované načasování signálů, jsou uvedeny na straně 44: Vhodné načasování.

■ Windows 95/98/2000/Me/XP/Vista/7/8 Plug & Play

LCD monitor iiyama splňuje normu DDC2B VESA. Funkce Plug & Play běží pod Windows 95/98/2000/Me/XP/Vista/7/8 po připojení monitoru k počítači kompatibilnímu se systémem DDC2B dodaným signálním kabelem.

Instalace do systému Windows 95/98/2000/Me/XP: Váš počítač může vyžadovat soubor informací o monitorech iiyama, který je k dispozici na internetu na adrese

<http://www.iiyama.com>

POZNÁMKA

■ Další informace ke stažení ovladače pro váš monitor s dotykovou obrazovkou můžete získat na výše uvedené webové stránce.

■ Operační systémy Macintosh nebo Unix většinou nevyžadují ovladače monitoru. Další informace si vyžádejte od dodavatele svého počítače.

■ Postup zapínání hlavním vypínačem

Nejprve zapněte monitor a pak počítač.

■ MULTI-TOUCH :

ProLite TE5564MIS-B1AG / ProLite TE5564MIS-B2AG / ProLite TH5564MIS-B2AG / ProLite TH5564MIS-B3AG

Tento monitor vyhovuje DDC2B normy VESA. (Plug&play compliant)

Funkce MULTI-TOUCH běží na Windows7/8 připojením monitoru k počítači vyhovujícímu DDC2B s dodaným USB kabelem.

■ TOUCH PODPORA OPERAČNÍHO SYSTÉMU :

ProLite TE5564MIS-B1AG

Microsoft Windows XP (64 bit a 32 bit)

Microsoft Windows Vista (64 bit a 32 bit)

Microsoft Windows 7 (64 bit a 32 bit)

Microsoft Windows 8/8.1 (64 bit a 32 bit)

Mac OS X V10.4 & a pozdější

Linux (2.6x) & a pozdější

Nepodporuje Windows 2000 a dřívější verze.

	Windows8/8.1* ⁶	Windows7* ⁵	Windows7* ⁴	Vista	XP	Mac OSX	Linux
Standardní myš* ¹	○	○	○	○	○	○	○
Dotykový digitalizátor* ²	○	○	○	○	×	×	×
Windows7 gestures* ³	○	○	×	×	×	×	×

*¹ Standardní myš (Kliknutí, Táhnutí, Dvojkliknutí a Právě-kliknutí)

*² Dotykový digitalizátor (Kliknutí, Táhnutí /výběr, Dvojkliknutí, Právě-kliknutí, Mihnutí a Vizuální zpětná vazba)

*³ Digitalizátor s multidotykovými pohyby Windows7

*⁴ Windows 7 - Starter and Home Basic version

*⁵ Windows 7 - Home Premium, Professional, Enterprise and Ultimate versions

*⁶ Windows 8 / 8.1 je třeba non-OEM verzi pro podporu multi-touch

ProLite TE5564MIS-B2AG / ProLite TH5564MIS-B2AG / ProLite TH5564MIS-B3AG

Microsoft Windows 2000 (64 bit a 32 bit)

Microsoft Windows XP (64 bit a 32 bit)

Microsoft Windows Vista (64 bit a 32 bit)

Microsoft Windows 7 (64 bit a 32 bit)

Microsoft Windows 8/8.1 (64 bit a 32 bit)

Mac OS X V10.6.4 a pozdější HID pro single dotyk pouze

Linux 3.0 a pozdější je třeba patch pro multi-touch

3.5 a pozdější HID pro multi-touch

Nepodporuje dřívější verze Windows 2000.

	Windows8/8.1* ⁶	Windows7* ⁵	Windows7* ⁴	Vista	XP	2000	Mac OSX	Linux
Standardní myš* ¹	○	○	○	○	○	○	○	○
Dotykový digitalizátor* ²	○	○	○	○	×	×	×	×
Windows7 gestures* ³	○	○	×	×	×	×	×	×

*¹ Standardní myš (Kliknutí, Táhnutí, Dvojkliknutí a Právě-kliknutí)

*² Dotykový digitalizátor (Kliknutí, Táhnutí /výběr, Dvojkliknutí, Právě-kliknutí, Mihnutí a Vizuální zpětná vazba)

*³ Digitalizátor s multidotykovými pohyby Windows7

*⁴ Windows 7 - Starter and Home Basic version

*⁵ Windows 7 - Home Premium, Professional, Enterprise and Ultimate versions

*⁶ Windows 8 / 8.1 je třeba non-OEM verzi pro podporu multi-touch

OVLÁDÁNÍ MONITORU

Chcete-li vytvořit co nejlepší obraz, Váš iiyama LCD monitor byl nastaven ve výrobním závodě s KOMPATIBILNÍ NAČASOVÁNÍ, které je vyobrazeno na straně 44. Jste také schopni nastavit obraz tlačíkem podle pokynů uvedených níže. Pro podrobnější úpravy, viz strana 31 pro ÚPRAVY OBRAZU.

- 1 **Stiskněte tlačítko MENU pro spuštění funkce OSD menu. K dispozici jsou další položky nabídky, které lze přepínat pomocí ▲ / ▼ tlačítka.**



- 2 **Vyberte položku menu, která obsahuje ikonu nastavení týkající se nastavení, které chcete dělat. Stiskněte tlačítko ► nebo ENTER. Potom pomocí tlačítek ▲ / ▼ zvýrazněte ikonu požadovaného nastavení.**
- 3 **Znovu stiskněte tlačítko ► nebo ENTER. Pomocí tlačítek ◀ / ▶ zvolte vhodnou úpravu nebo nastavení.**
- 4 **Stiskněte tlačítko EXIT pro odchod z menu a nastavení, která jste právě udělal. Proběhne automatické uložení.**

Například pro korekci svislé polohy zvolte položku Menu Screen a poté stiskněte tlačítko ENTER. Pak vyberte Adjust Screen pomocí tlačítka ▲ / ▼. Stránka nastavení se objeví po stisknutí tlačítka ►. Pak vyberte V. Position pomocí tlačítka ▲ / ▼.

Potom pomocí tlačítek ◀ / ▶ pro změnu nastavení vertikální polohy. Vertikální poloha displeje by se měla odpovídajícím způsobem měnit, když děláte to.



Stiskněte nakonec tlačítko EXIT při skončení, všechny změny se uloží do paměti.

POZNÁMKA

- Tlačítko MENU / EXIT může být použito k vrácení předcházejících položek nabídky.
- Jakékoli změny se automaticky uloží do paměti, když OSD zmizí. Je třeba se vyvarovat vypnutí napájení při používání nabídky.
- Úprava položek Position, Clock Frequency a Phase jsou uloženy pro každé časování signálu. Kromě těchto úprav, všechny ostatní úpravy mají pouze jedno nastavení, které se vztahuje na všechny časování signálu.

[ZÁMEK REŽIMU]

- **Tlačítko Back Controller:** * K dispozici pouze pro Back Controller.
Stisknutí a podržení tlačítek ◀ a ▶ po dobu asi 5 vteřin, když není Nabídka zobrazena, uzamkne/odblokuje funkci Tlačítko uzamčení dálkového ovládání.
- **Tlačítko Remote Control :*** K dispozici pouze pro Back Controller.
Stisknutí a podržení tlačítek MENU a ◀ po dobu asi 5 vteřin, když není Nabídka zobrazena, uzamkne/odblokuje funkci Tlačítko uzamčení dálkového ovládání.
- **Tlačítko Back Controller Button & Remote Control:** * K dispozici pouze pro Remote Control.
Stiskněte a podržte tlačítko ▼ po dobu asi 5 vteřin, pak stiskněte tlačítko ENTER, když není Nabídka zobrazena, abyste aktivovali/deaktivovali zadní ovladač a funkci Uzamčení dálkového ovládání.

Přímo * K dispozici pouze pro Remote Control.

- **Znovu nastavte nastavení ovladače:**
Stisknutí a podržení tlačítka INFO podobu asi 5 vteřin, když není Nabídka zobrazena.
- **Funkce zmrazení:**
Stiskněte toto tlačítko ▼ a pak stiskněte tlačítko 0, když není Nabídka zobrazena. Opakujte postupně k aktivování/deaktivování této funkce.

NASTAVENÍ OBSAHU MENU

Úprava položek		Problém / Možnost		Tlačítko ke stisknutí
Režim obrazu Picture Mode	Živý Vivid	Pro zobrazení venkovní scenerie obrázků.		
	Standardní Standard	Pro obecné prostředí Windows a výchozí nastavení monitoru.		
	Vlastní Custom	Zobrazí obrázek na obrazovce upravený nastaveními Nastavení obrázků.		
	Kino Cinema	Pro filmové a video prostředí.		
Podsvícení* ³ Backlight	Jas zadního osvětlení je snížený.			← ▶
Kontrast Contrast	Příliš matné Příliš intenzivní			← ▶
Jas* ¹ Brightness	Příliš tmavá Příliš světlá			← ▶
Sytost* ² Chroma	Příliš slabý Příliš silná			← ▶
Fáze* ⁵ Phase	Dofialova Dozelená			← ▶
Ostrost Sharpness	Příliš slabá Příliš ostrá			← ▶
Teplota barev Color Temp.	Studená (Namodralá bílá)	Červená	Příliš slabý Příliš silná	← ▶
	Neutrální (Zelenavě bílá)	Zelená		
	Teplá (Načervenalá bílá)	Modrá		
	Vlastní	Reset		
Redukce šumu* ² Noise Reduction	VYP. Off	Noise Reduction je vypnut.		
	Nízký Low	Hlučnost elektronického obrazu.		
	Střední Mid	Electronický šum způsobený různými přehrávači médií se sníží více než Low (nízký).		
	Vysoká High	Electronický šum způsobený různými přehrávači médií se sníží více než Mid (střední).		
Filmový režim* ^{2,4} Film Mode	Automaticky Auto	Automaticky optimalizované nastavení formátu na základě obsahu.		
	VYP. Off	Film Mode je vypnut.		

Obraz Picture		
	Úprava položek	Problém / Možnost
Reset Reset	Storno Cancel	Návrat do menu.
	OK OK	Resetuje všechna nastavení v nabídce Obraz.

*1 Slouží k nastavení jasu při použití monitoru v temné místnosti, když obrazovka je příliš světlá.

*2 Jen AV,S-Video, YPbPr, HDMI(Video) a DisplayPort(Video) vstup.

*3 Backlight je blokováno, když je aktivní Ambient Light Sensor.

*4 Film Mode je blokováno, když je aktivní PAP.

*5 Jen AV(NTSC) vstup.

Zvuk Sound



Úprava položek	Problém / Možnost	Tlačítko ke stisknutí
Zvukový režim* ¹ Sound Mode	Dynamické Dynamic	Zvyšuje soprán a bas.
	Standardní Standard	Ploché nastavení.
	Vlastní Custom	Znovu vyvolává zákaznická nastavení.
Výšky* ² Treble	Příliš slabý	← →
	Příliš silná	← →
Hloubky* ² Bass	Příliš slabý	← →
	Příliš silná	← →
Vyvážení* ¹ Balance	Pravý reproduktor je příliš hlasitý.	← →
	Levý reproduktor je příliš hlasitý.	← →
Surround* ¹ Surround	ZAP. On	Surround je zapnut.
	VYP. Off	Surround je vypnut.
Reproduktor Speaker	Line-out	Vyberte Line-out vstup.
	Externí External	Vyberte External Speaker vstup.
	Interní Internal	Vyberte Internal Speaker vstup.
Zdroj zvuku Audio Source	Zvuk 1 Audio1	Vyberte Audio1 vstup.
	Zvuk 2 Audio2	Vyberte Audio2 vstup.
	HDMI1	Vyberte HDMI1 vstup.
	HDMI2	Vyberte HDMI2 vstup.
	DisplayPort	Vyberte DisplayPort vstup.
Reset Reset	Storno Cancel	Návrat do menu.
	OK OK	Resets all settings in the Sound menu.

*¹ Sound Mode, Balance a Surround jsou zablokovány, když je aktivní Line-out (reproduktor)

*² Treble and Bass are disabled when the Line-out (Speaker) or Custom (Sound Mode) is active.

Obrazovka Screen



Úprava položek	Problém / Možnost		Tlačítko ke stisknutí
Nastavení PAP*1 PAP Setting	PAP PAP	VYP. Off	PAP je vypnut.
		PIP PIP	Zobrazuje podobrazovku na hlavní obrazovce.
		PBP PBP	Zobrazuje obrázky ze dvou zdrojů vedle sebe.
	Aktivní obraz Active Picture	Hlavní Main	Vyberte hlavní obrazovku.
		Vedlejší Sub	Vyberte podobrazovku.
		Vlevo Left	Vyberte levou obrazovku.
		Vpravo Right	Vyberte pravou obrazovku.
		Přepnout Swap	Vymění hlavní/podobrazovku nebo levou/ pravou obrazovku.
	Velikost obrázku Picture Size	Velká Large	Zvýšit velikost podobrazovky.
		Malá Small	Snížit velikost podobrazovky.
	Poloha obrazu Picture Position	Nahoře vlevo Upper Left	Posuňte podobrazovku do horního levého rohu.
		Nahoře vpravo Upper Right	Posuňte podobrazovku do horního pravého rohu.
Dole vlevo Lower Left		Posuňte podobrazovku do spodního levého rohu.	
Dole vpravo Lower Right		Posuňte podobrazovku do spodního pravého rohu.	
*Pouze PIP / PIP only			
Zobrazovací stěna*2 Display Wall	H monitorů H Monitors	Nastaví počet displejů používaných v horizontální pozici.	
	V monitorů V Monitors	Nastaví počet displejů používaných ve vertikální pozici.	
	H. poloha H Position	Nastaví horizontální pozici matice videostěny.	
	V. poloha V Position	Nastaví vertikální pozici matice videostěny.	
	Komp. Snímků Frame comp.	ZAP. On	Nastaví obrázky blízko hran displeje pro optimální znázornění napříč videostěnou.
		VYP. Off	Návrat do menu.
	LED dioda LED	ZAP. On	Indikátor napájení je zapnut.
		VYP. Off	Indikátor napájení je vypnut.
	Zpoždění zapnutí Power On Delay	ZAP. On	Všechny monitory tvořící videostěnu se zapnou náhodně během 10 vteřin.
		VYP. Off	Power On Delay je vypnut.

*1 PAP = Picture and Picture (Obraz a Obraz)

Pomocí této funkce můžete zobrazit dva různé obrázky.

Podrobnosti o podpoře PAP viz strana 45 "PAP - Tabulka podpory".

*2 Pro nejlepší výkon využijte rozložení 2x2 monitory.

Pokud videostěnu tvoří více než 3x3 monitory, doporučujeme použít Video Splitter.

Vstupy VGA, RS232C a AV mohou vytvořit sériové zapojení.

Obrazovka Screen



Úprava položek	Problém / Možnost	Tlačítko ke stisknutí	
Poměr stran Aspect	Širokoúhlý zoom* ³ Wide zoom	Zvětšit a zaplnit obrazovku s minimálním zkreslením.	
	Zoom* ³ Zoom	Zvětšit obrázek a ponechat jeho původní poměr stran.	
	Úplný* ³ Full	Zvětšit obrázek horizontálně k zaplnění obrazovky, pokud je obrazový zdroj 4:3 (standardní rozlišení). Když je obrazový zdroj 16:9 (vysoké rozlišení), není přizpůsobený.	
	4:3* ³ 4:3	Zobrazí všechny obrázky v poměru stran 4:3.	
	Úplný 1* ⁴ Full1	Zvětší obrázek k zaplnění obrazovky ve vertikálním směru, se zachováním jeho poměru stran. Kolem obrázku se může objevit černý rám.	
	Úplný 2* ⁴ Full2	Zvětšit obrázek k zaplnění obrazovky.	
	Skutečný* ⁴ Real	Zobrazení obrazu bod po bodu.	
Úpravení obrazovky* ⁵ Adjust Screen	Auto. Nastavení* ⁶ Auto Adjustment	Storno Cancel Návrat do menu. OK OK Nastavte H. / V. Pozice, Pixel čas a Fáze automaticky.	
	Fáze Phase	Opravit blikajícího textu nebo čáry	← → ← →
	Frekvence čas. Clock Frequency	<input type="checkbox"/> Příliš úzká <input type="checkbox"/> Příliš široký	← → ← →
	H. poloha H. Position	<input type="checkbox"/> Příliš vlevo <input type="checkbox"/> Příliš právo	← → ← →
	V. poloha V. Position	<input type="checkbox"/> Příliš nízká <input type="checkbox"/> Příliš vysoká	← → ← →
Zmraznout Freeze	ZAP. On	Zmrazit obrázek	
	VYP. Off	Freeze je vypnut.	
Dotyková funkce* ⁷ Touch Feature	ZAP. On	Zredukovat OSD, pak zvýraznit šedě následující funkce: Aspect, PIP, Overscan and Display Wall	
	VYP. Off	Návrat do menu.	

*³ Jen AV, S-Video, YPbPr, HDMI(Video) a DisplayPort(Video) vstup.

*⁴ Jen VGA, DVI, HDMI(PC) a DisplayPort(PC) vstup.

*⁵ Jen VGA vstup.

*⁶ Pro dosažení nejlepších výsledků, použijte Auto Úpravu ve spojení s nastavením vzoru. Viz strana 31 pro ÚPRAVA OBRAZU.

*⁷ K dispozici pouze pro ProLite TE5564MIS / ProLite TH5564MIS.

Nastavení Setting



Úprava položek	Problém / Možnost		Tlačítko ke stisknutí	
Jazyk Language	English	Angličtina	Polski	Polština
	Français	Francouzština	Русский	Ruština
	Español	Španělština	Čeština	Čeština
	Deutsch	Němčina	Italiano	Ital
	Nederlands	Holandština	日本語	Japonština
Plán Schedule	Datum a čas Date and Time	Zobrazí aktuální datum a čas. Rok/Měsíc/Den/Hodina/Minuta/Denní světlo Doba šetření Nastavení data/Nastavení času		
	Zobrazení hodin Clock Display	ZAP. On	Zobrazení času	
		VYP. Off	Clock Display je vypnut.	
	Vstup Input	Vyberte standardní vstupní zdroj, když se displej automaticky přišťe zapne. Výchozí/AV/S-Video/YPbPr/VGA/DVI/HDMI/DisplayPort		
Zap./vyp. časovač On/Off Timer	Nastaví, kdy se zapne nebo vypne displej. ZAP./VYP./Každý den/Po/Út/St/Čt/Pá/So/Ne			
Úsporný režim Power Save	Nízký Low	Všechny vstupní zdroje mohou aktivovat/deaktivovat vstup do režimu šetření energií.		
	Vysoké High	Všechny vstupní zdroje mohou aktivovat vstup do režimu šetření energií, ale pouze VGA signál ho může deaktivovat. Pokud je připojený jiný vstupní zdroj, musíte stisknout tlačítko POWER.		
	VYP. Off	Power Save je vypnut.		
Nastavení ovládání Control Setting	RS-232C	Vyberte RS-232C pro kontrolu displeje.		
	LAN	Vyberte tuto možnost pro kontrolu displeje prostřednictvím LAN.		
	Propust IR IR Passthrough	Vyberte tuto možnost, pokud je připojeno více displejů přes RS-232C kabely. Primární/Sekundární		
Nastavení sítě Network Settings	DHCP DHCP	Storno Cancel	Návrat do menu.	
		Provést Execute	Pokud jste v DHCP prostředí, jakmile jsou založeny, zobrazí se IP adresy, maska podsítě, standardní mezipřímé propojení (brána) a primární a sekundární DNS nastavení.	
	Ručně Manual	Pokud nejste v DHCP prostředí, kontaktujte vašeho ITS administrátora ohledně informace o IP adrese, Maska podsítě, sVýchozí brána, Primární DNS a Sekundární DNS nastavení.		

Nastavení Setting



Úprava položek	Problém / Možnost		Tlačítko ke stisknutí
Nastavit ID mon. Set Monitor ID	Nastavte ID pro monitor. 1-98		
Ovládání HDMI HDMI Control	ZAP. On	Ovládejte připojené HDMI CEC zařízení a displej jedním dálkovým ovladačem.	
	VYP. Off	HDMI Control je vypnut.	
Pokročilý Advanced	Automatické hledání Auto Search	ZAP. On	Automaticky detekuje dostupné vstupní zdroje.
		VYP. Off	Návrat do menu.
	Autom. Nastavení*1 Auto Adjustment	ZAP. On	Pokud je vstupem nový signál, nastaví automaticky pozici, frekvenci hodin a fázi.
		VYP. Off	Návrat do menu.
	Overscan*2 Overscan	ZAP. On	Aktivujte Overscan pro snížení hluchosti obrazu při používání Video vstupu.
		VYP. Off	Overscan je vypnut.
	Signál RGB RGB Signal	PC PC	Signál z počítače, který je připojený k displeji přes HDMI vstup.
		Video Video	Signál z video zařízení, které je připojeno k displeji přes HDMI vstup.
	Otisk obrazu Image Retention	ZAP. On	Automaticky zobrazuje rychle se pohybující objekty každou 1 vteřinu, aby se zabránilo uchování obrazu na obrazovce.
		VYP. Off	Image Retention je vypnut.
	Otočení OSD*3 OSD Rotation	Krajina Landscape	Displej na šířku
		Na výšku Portrait	Displej na výšku
	Infobox OSD OSD Info Box	ZAP. On	Zapnutí signálových vstupů nebo změna časování, informace o proudovém vstupním zdroji a rozlišení se zobrazí na obrazovce.
		VYP. Off	OSD Info Box je vypnut.
Adaptivní kontrast Adaptive Contrast	ZAP. On	Zvětšuje kontrast obrazu u tmavých scén.	
	VYP. Off	Adaptive Contrast je vypnut.	

*1 Jen VGA vstup.

Pro dosažení nejlepších výsledků, použijte Auto Úpravu ve spojení s nastavením vzoru. Viz strana 31 pro ÚPRAVA OBRAZU.

*2 Jen YPbPr, HDMI(Video) a DisplayPort(Video) vstup.

*3 K dispozici pouze pro ProLite TH5564MIS.

Nastavení Setting



Úprava položek	Problém / Možnost		Tlačítko ke stisknutí
Pokročilý Advanced	Snímač ok. svět. Ambient Light Sensor	ZAP. On	Automaticky nastaví jas obrazu podle měnících se okolních světelných podmínek.
		VYP. Off	Ambient Light Sensor je vypnut.
	Úvodní logo Opening Logo	ZAP. On	iiyama logo se zobrazí, když je monitor zapnutý.
		VYP. Off	iiyama logo se nezobrazuje, když je monitor zapnutý.
Informace Information	Datum/Název modelu/Sériové číslo/Provozní doba/Verze softwaru/Verze LAN/IP adresa*		
	POZNÁMKA	Více informací o změně rozlišení viz vaše uživatelská příručka ke grafické kartě.	
Obnovit vše All Reset	Storno Cancel	Návrat do menu.	
	OK OK	Nastavení továrních dat je obnoveno.	

* IP adresa je zobrazována pouze tehdy, pokud je připojena LAN (místní síť).

ÚPRAVA OBRAZOVKY

Upravte obráz podle níže uvedeného postupu a získáte požadovaný obraz při výběru analogového vstupu.

- Úpravy obrazovky uvedené v této příručce jsou určeny pro nastavení polohy obrazu a minimalizaci blikání nebo rozmazání pro konkrétní počítač.
- Monitor je navržen tak, aby poskytl nejlepší výkon v rozlišení 1920 × 1080, ale neposkytuje nejlepší v rozlišení nižším než 1920 × 1080, protože obraz se automaticky zvětší, aby se vešel na celou obrazovku. Doporučuje se pracovat v rozlišení 1920 × 1080 při normálním používání.
- Zobrazení textu nebo čar bude rozmazané nebo nepravidelné tloušťky, když je obraz roztažen kvůli procesu zvětšení obrazovky.
- Je vhodnější upravit polohu obrazu a frekvenci s ovládacími prvky monitoru, než počítačovým softwarem nebo utilitami.
- Proveďte úpravy po zahřívací době nejméně třicet minut.
- Mohou být provedeny dodatečné úpravy požadované po Automatickém nastavení v závislosti na rozlišení a časování signálu.
- Automatické nastavení nemusí fungovat správně při zobrazení obrazu jiném, než je nastavení obrazovky. V tomto případě je nutné ruční nastavení.

Existují dva způsoby, jak upravit obrazovku. Jednou z možností je automatické nastavení. Druhým způsobem je provedení každého nastavení ručně.

Proveďte Automatické nastavení, když je monitor připojen do nového počítače, nebo rozlišení se změní. Pokud obrazovka bliká nebo je rozmazaná, nebo obraz nevede na displej po provedení automatického nastavení, je nutná ruční úprava. Obě úpravy by měly být provedeny pomocí nastavení obrazovky vzoru (Test.bmp) získané prostřednictvím webové stránky IIYAMA (<http://www.iiyama.com>).

Upravte obraz podle níže uvedeného postupu a získáte požadovaný obraz.

Tato příručka vysvětluje nastavení pod OS Windows®.

- 1 Zobrazit obraz v optimálním rozlišení.
- 2 Zadejte Test.bmp (vzor nastavení obrazovky) na tapetu.

POZNÁMKA

- obraťte se na příslušnou dokumentaci pro tuto činnost.
- Test.bmp je v rozlišení 1280 × 1024. Nastavení polohy displeje na střed v dialogovém okně nastavení tapety.

[Vzor nastavení]

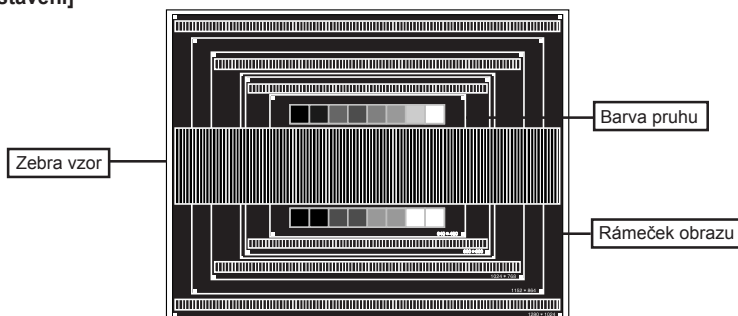

- ③ Stiskněte tlačítko AUTO. (Automatické nastavení)
- ④ Nastavte obraz ručně podle následujících pokynů , když obrazovka bliká nebo je rozmazaná, nebo se obraz nevejde na displej po provedení automatického nastavení.
- ⑤ Nastavte V. Pozice tak, aby se horní a spodní rám obrazu se vešel do zobrazovací oblasti.

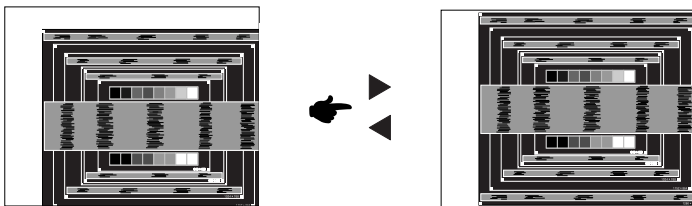

- ⑥ 1) Nastavte H. Pozice tak, že se levá strana obrazu přesune do levého okraje zobrazovací plochy.

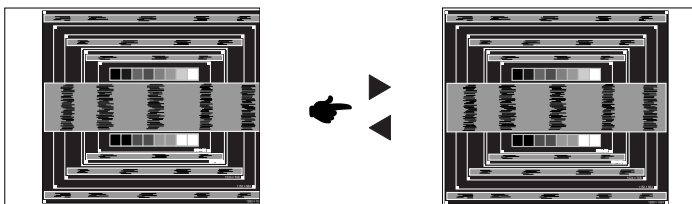

- 2) Natáhněte pravou stranu obrazu na pravý okraj displeje plochy úpravou Pixel Clock.

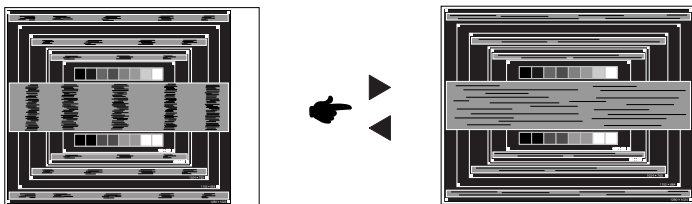

POZNÁMKA

- Když levá strana obrazu se pohybuje od levého okraje zobrazovací plochy při nastavení Pixel čas, upravte kroky 1) a 2).
- Dalším způsobem, jak provést nastavení Pixel čas je opravit svislé vlnovky vzorem zebra.
- Obraz může během úpravy Pixel čas, H. Pozice a V. Pozice, blikat.
- V případě, že rámeček obrazu je větší nebo menší, než je zobrazení plochy po úpravě Pixel čas, zopakujte kroky od bodu ③.

- ⑦ Nastavte Fáze k opravě horizontálních vln, blikání nebo rozmazání ve vzoru zebra.

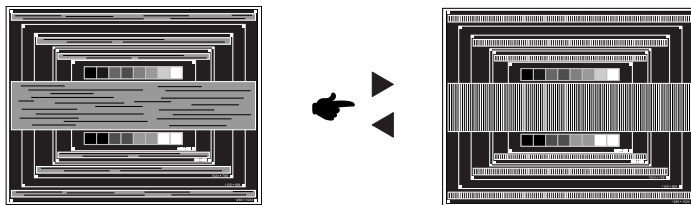

- POZNÁMKA**
- V případě, že silný záblesk nebo rozostření zůstane na části obrazovky, opakujte kroky ⑥ a ⑦, protože Pixel čas nemusí být správně nastaven.
 - Nastavte H. Pozice po úpravě Fáze, jestliže se horizontální poloha pohybuje během nastavování.

- ⑧ Upravte jas a barvu k získání požadovaného obrazu po dokončení úpravy Pixel čas a Fáze.
Vložte zpět svou oblíbenou tapetu.

POWER MANAGEMENT FUNKCE

Funkce power management tohoto produktu je v souladu s požadavky úsporného programu ENERGY STAR® a VESA DPMS. Pokud je aktivován, automaticky sníží zbytečnou spotřebu energie monitoru, když není počítač používán.

Chcete-li použít tuto funkci, monitor musí být připojen k VESA DPMS kompatibilnímu počítači. K dispozici je krok power management monitoru, jak je popsáno níže. Funkce power management, včetně všech nastavení časovače, je nakonfigurován v operačním systému. Zkontrolujte příručku k operačnímu systému a informujte se o tom, jak může být nakonfigurován.

■ Režim Power Management

Když H-sync signál / V-sync signál / H a V synchronizace signálů z počítače jsou vypnuty, monitor přejde do režimu power management, který snižuje spotřebu energie na méně než 0,5 W. Obrazovka ztmavne a indikátor napájení se změní na oranžovou. Od režimu power management se obraz objeví v několika sekundách, když se dotknete klávesnice nebo myši.

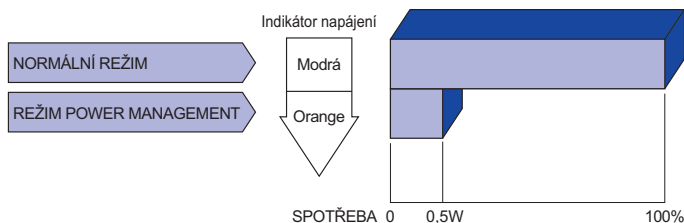

POZNÁMKA

- I když používáte režim power management, monitor spotřebovává elektřinu. Vypněte spínač napájení vždy, když monitor nepoužíváte, v noci a o víkendech, aby se zabránilo zbytečné spotřebě energie.
- Je možné, že video signál z počítače, může při H nebo V sync signálů chybět. V tomto případě POWER MANAGEMENT nemusí pracovat správně.

ŘEŠENÍ PROBLÉMŮ

Pokud monitor nefunguje správně, postupujte podle níže uvedených kroků pro možné řešení problému.

1. Provedte úpravy popsané v OVLÁDÁNÍ MONITORU, v závislosti na problému, který máte. Pokud monitoru nefunguje obraz, přejděte na 2.
2. Podívejte se na následující body, pokud nemůžete najít příslušnou položku v OVLÁDÁNÍ MONITORU, nebo v případě, že problém přetrvává.
3. Pokud jste se setkali s problémem, který není popsán níže, nebo nemůžete problém opravit, ukončete používání monitoru a obraťte se na svého prodejce nebo iiyama servisní středisko pro další pomoc.

Problém	Kontrola
① Nezobrazí se obraz.	<input type="checkbox"/> Napájecí kabel je pevně usazen v patci. <input type="checkbox"/> Spínač napájení je zapnutý. <input type="checkbox"/> AC zásuvka je pod napětím. Prosím, zkontrolujte s jiným zařízením. <input type="checkbox"/> Je-li spořič obrazovky v aktivním režimu, dotkněte se klávesnice nebo myši. <input type="checkbox"/> Zvyšte kontrast a / nebo jas. <input type="checkbox"/> Počítač je zapnutý. <input type="checkbox"/> Signální kabel je správně připojen. <input type="checkbox"/> Signální načasování počítače je v specifikaci monitoru. <input type="checkbox"/> Pokud je monitor v úsporném režimu, dotkněte se klávesnice nebo myši.
② Obrazovka není synchronizována.	<input type="checkbox"/> Signální kabel je správně připojen. <input type="checkbox"/> Signální načasování počítače je v specifikaci monitoru. <input type="checkbox"/> Video výstup počítače je ve specifikaci monitoru.
③ Pozice obrazu není ve středu.	<input type="checkbox"/> Signální načasování počítače je v specifikaci monitoru.
④ Obrazovka je příliš světlá nebo příliš tmavá.	<input type="checkbox"/> Video výstup počítače je ve specifikaci monitoru.
⑤ Obrazovka se třese.	<input type="checkbox"/> Napájecí napětí je ve specifikaci monitoru. <input type="checkbox"/> Signální načasování počítače je v specifikaci monitoru.
⑥ Žádný zvuk.	<input type="checkbox"/> Audio zařízení (počítač atd.) je zapnuto. <input type="checkbox"/> Audio kabel je správně připojen. <input type="checkbox"/> Hlasitost je nastavena. <input type="checkbox"/> Ticho je Vypnout. <input type="checkbox"/> Audio výstup zařízení je ve specifikaci monitoru.

Problém

Kontrola

- ⑦ Zvuk je příliš hlasitý nebo příliš tichý. Audio výstup zařízení je ve specifikaci monitoru.
- ⑧ Ozývá se podivný zvuk. Audio kabel je správně připojen.
- ⑨ Dotyková obrazovka nereaguje. Kabel RS-232C nebo USB je pevně zastrčen do zásuvky.
 Ovládací software dotykové obrazovky je instalován.
- ⑩ Poloha dotyku se neposunuje. Kalibrační funkce je nastavena správně.

INFORMACE O RECYKLACI

Pro lepší ochranu životního prostředí, prosím, nevyhazujte Váš monitor.

Prosím navštivte naše webové stránky: www.iiyama.com / recycle pro recyklaci monitoru.

PŘÍLOHA

Design a technické údaje se mohou změnit bez předchozího upozornění.

SPECIFIKACE : ProLite TE5564MIS-B1AG

Dotyková obrazovka	Technologie	IR dotykový 6 bodů
	Propustnost světla	88%
	Komunikační systém	sériový přenos USB
Velikost kategorie		55"
LCD Panel	Technologie panelu	IPS
	Velikost	Úhlopříčka: 54,6" (138,8cm)
	Rozteč bodů	0,630mm H × 0,630mm V
	Jas	350cd/m ² (typický: bez dotykového panelu)
	Kontrastní poměr	1400 : 1 (typický: bez dotykového panelu)
	Pozorovací úhel	Horizontální: 178 stupňů, Vertikální: 178 stupňů (typický)
Doba odezvy		8ms (typický)
Barvy displeje		Přibližně 16,7M
Sync Frequency		Analogový: Horizontální: 30,0-83,0kHz, Vertikální: 55-75Hz Vertikální: Horizontální: 30,0-83,0kHz, Vertikální: 55-75Hz
Maximální rozlišení		1920 × 1080, 2,1 MegaPixelů
Vstupní konektor		VGA(D-sub) mini 15 pin, DVI-D 24 pin, HDMIx2, DisplayPort
Vstupní video konektor		BNC jack, S-Video
Vstupní audio konektor		mini jack, RCA (L/R)
Komponentní vstup		RCA (Video/L/R)
LAN		RJ45
Sériový port		RS-232C In/Out
Plug & Play		VESA DDC2B™
Vstupní Sync Signál		Samostatná sync: TTL, pozitivní nebo negativní
Vstupní video signál		Analogový: 0,7Vp-p (Standard), 75Ω, pozitivní Digitální: DVI (Digital Visual Interface standard Rev.1,0) Digitální: HDMI, DisplayPort
Vstupní audio konektor		0.5Vrms maximální
Výstup pro konektor		VGA(D-sub) mini 15 pin, DVI-D 24 pin
Výstup pro video konektor		BNC jack
Výstup pro audio konektor		RCA(L/R)
Reproduktory		Internal: 12W×2 (Stereo reproduktory), External speaker jack: 12W×2
Maximální velikost obrazovky		1209,6mm Š × 680,4mm V / 47,6" Š × 26,8" V
Napájení		100-240VAC, 50/60Hz, 3,4A
Spotřeba energie*		143W typicky, režim Power management: max. 0,5W Třída energetické účinnosti: A
Rozměry / Hmotnost netto		1268,0 × 739,0 × 113,0mm / 49,9 × 29,1 × 4,4" (Š×V×H) 42,6kg / 93,9lbs
Provozní prostředí		Provoz: Teplota 0 až 40°C / 32 až 104°F Vlhkost 85% (bez kondenzace) Skladování: Teplota -20 až 60°C / 4 až 140°F Vlhkost 85% (bez kondenzace)
Schválení		CB, CE, CU, TÜV-Bauart

POZNÁMKA * Audio/USB zařízení není připojeno.

SPECIFIKACE : ProLite TE5564MIS-B2AG

Dotyková obrazovka	Technologie	IR dotykový 10 bodů	
	Propustnost světla	88%	
	Komunikační systém	sériový přenos USB	
Velikost	kategorie	55"	
LCD Panel	Technologie panelu	IPS	
	Velikost	Úhlopříčka: 54,6" (138,8cm)	
	Rozteč bodů	0,630mm H × 0,630mm V	
	Jas	350cd/m ² (typický: bez dotykového panelu)	
	Kontrastní poměr	1400 : 1 (typický: bez dotykového panelu)	
	Pozorovací úhel	Horizontální: 178 stupňů, Vertikální: 178 stupňů (typický)	
	Doba odezvy	8ms (typický)	
Barvy displeje	Přibližně 16,7M		
Sync Frequency	Analogový: Horizontální: 30,0-83,0kHz, Vertikální: 55-75Hz Vertikální: Horizontální: 30,0-83,0kHz, Vertikální: 55-75Hz		
Maximální rozlišení	1920 × 1080, 2,1 MegaPixelů		
Vstupní konektor	VGA(D-sub) mini 15 pin, DVI-D 24 pin, HDMIx2, DisplayPort		
Vstupní video konektor	BNC jack, S-Video		
Vstupní audio konektor	mini jack, RCA (L/R)		
Komponentní vstup	RCA (Video/L/R)		
LAN	RJ45		
Sériový port	RS-232C In/Out		
Plug & Play	VESA DDC2B™		
Vstupní Sync Signál	Samostatná sync: TTL, pozitivní nebo negativní		
Vstupní video signál	Analogový: 0,7Vp-p (Standard), 75Ω, pozitivní Digitální: DVI (Digital Visual Interface standard Rev.1.0) Digitální: HDMI, DisplayPort		
Vstupní audio konektor	0,5Vrms maximální		
Výstup pro konektor	VGA(D-sub) mini 15 pin, DVI-D 24 pin		
Výstup pro video konektor	BNC jack		
Výstup pro audio konektor	RCA(L/R)		
Reproduktory	Internal: 12W×2 (Stereo reproduktory), External speaker jack: 12W×2		
Maximální velikost obrazovky	1209,6mm Š × 680,4mm V / 47,6" Š × 26,8" V		
Napájení	100-240VAC, 50/60Hz, 3,6A		
Spotřeba energie*	143W typický, režim Power management: max. 0,5W Třída energetické účinnosti: A		
Rozměry / Hmotnost netto	1271,0 × 742,0 × 110,5mm / 50,0 × 29,2 × 4,3" (Š×V×H) 40,8kg / 89,9lbs		
Provozní prostředí	Provoz:	Teplota	0 až 40°C / 32 až 104°F
		Vlhkost	85% (bez kondenzace)
	Skladování:	Teplota	-20 až 60°C / 4 až 140°F
		Vlhkost	85% (bez kondenzace)
Schválení	CB, CE, CU, TÜV-Bauart		

POZNÁMKA * Audio/USB zařízení není připojeno.

SPECIFIKACE : ProLite TH5564MIS-B2AG

Dotyková obrazovka	Technologie	IR dotykový 10 bodů	
	Propustnost světla	88%	
	Komunikační systém	sériový přenos USB	
Velikost kategorie		55"	
LCD Panel	Technologie panelu	VA	
	Velikost	Úhlopříčka: 54,6" (138,8cm)	
	Rozteč bodů	0,630mm H × 0,630mm V	
	Jas	450cd/m ² (typický: bez dotykového panelu)	
	Kontrastní poměr	4000 : 1 (typický: bez dotykového panelu)	
	Pozorovací úhel	Horizontální: 178 stupňů, Vertikální: 178 stupňů (typický)	
Doba odezvy		6,5ms (šedá-šedá)	
Barvy displeje		Přibližně 1,06 miliardy	
Sync Frequency		Analogový: Horizontální: 30,0-83,0kHz, Vertikální: 55-75Hz Vertikální: Horizontální: 30,0-83,0kHz, Vertikální: 55-75Hz	
Maximální rozlišení		1920 × 1080, 2,1 MegaPixelů	
Vstupní konektor		VGA(D-sub) mini 15 pin, DVI-D 24 pin, HDMIx2, DisplayPort	
Vstupní video konektor		BNC jack, S-Video	
Vstupní audio konektor		mini jack, RCA (L/R)	
Komponentní vstup		RCA (Video/L/R)	
LAN		RJ45	
Sériový port		RS-232C In/Out	
Plug & Play		VESA DDC2B™	
Vstupní Sync Signál		Samostatná sync: TTL, pozitivní nebo negativní	
Vstupní video signál		Analogový: 0,7Vp-p (Standard), 75Ω, pozitivní Digitální: DVI (Digital Visual Interface standard Rev.1,0) Digitální: HDMI, DisplayPort	
Vstupní audio konektor		0,5Vrms maximální	
Výstup pro konektor		VGA(D-sub) mini 15 pin, DVI-D 24 pin	
Výstup pro video konektor		BNC jack	
Výstup pro audio konektor		RCA(L/R)	
Reproduktory		Internal: 12W×2 (Stereo reproduktory), External speaker jack: 12W×2	
Maximální velikost obrazovky		1209,6mm Š × 680,4mm V / 47,6" Š × 26,8" V	
Napájení		100-240VAC, 50/60Hz, 3,6A	
Spotřeba energie*		150W typicky, režim Power management: max. 0,5W Třída energetické účinnosti: B	
Rozměry / Hmotnost netto		1271,0 × 742,0 × 110,5mm / 50,0 × 29,2 × 4,3" (Š×V×H) 43,1kg / 95,0lbs	
Provozní prostředí		Provoz: Teplota 0 až 40°C / 32 až 104°F Vlhkost 85% (bez kondenzace) Skladování: Teplota -20 až 60°C / 4 až 140°F Vlhkost 85% (bez kondenzace)	
Schválení		CB, CE, CU, TÜV-Bauart	

POZNÁMKA * Audio/USB zařízení není připojeno.

SPECIFIKACE : ProLite TH5564MIS-B3AG

Dotyková obrazovka	Technologie	IR dotykový 10 bodů	
	Propustnost světla	88%	
	Komunikační systém	sériový přenos USB	
Velikost	kategorie	55"	
LCD Panel	Technologie panelu	VA	
	Velikost	Úhlopříčka: 54,6" (138,8cm)	
	Rozteč bodů	0,630mm H × 0,630mm V	
	Jas	500cd/m ² (typický: bez dotykového panelu)	
	Kontrastní poměr	4000 : 1 (typický: bez dotykového panelu)	
	Pozorovací úhel	Horizontální: 178 stupňů, Vertikální: 178 stupňů (typický)	
	Doba odezvy	6,5ms (šedá-šedá)	
Barvy displeje	Přibližně 1,06 miliardy		
Sync Frequency	Analogový: Horizontální: 30,0-83,0kHz, Vertikální: 55-75Hz Vertikální: Horizontální: 30,0-83,0kHz, Vertikální: 55-75Hz		
Maximální rozlišení	1920 × 1080, 2,1 MegaPixelů		
Vstupní konektor	VGA(D-sub) mini 15 pin, DVI-D 24 pin, HDMIx2, DisplayPort		
Vstupní video konektor	BNC jack, S-Video		
Vstupní audio konektor	mini jack, RCA (L/R)		
Komponentní vstup	RCA (Video/L/R)		
LAN	RJ45		
Sériový port	RS-232C In/Out		
Plug & Play	VESA DDC2B™		
Vstupní Sync Signál	Samostatná sync: TTL, pozitivní nebo negativní		
Vstupní video signál	Analogový: 0,7Vp-p (Standard), 75Ω, pozitivní Digitální: DVI (Digital Visual Interface standard Rev.1.0) Digitální: HDMI, DisplayPort		
Vstupní audio konektor	0,5Vrms maximální		
Výstup pro konektor	VGA(D-sub) mini 15 pin, DVI-D 24 pin		
Výstup pro video konektor	BNC jack		
Výstup pro audio konektor	RCA(L/R)		
Reproduktory	Internal: 12W×2 (Stereo reproduktory), External speaker jack: 12W×2		
Maximální velikost obrazovky	1209,6mm Š × 680,4mm V / 47,6" Š × 26,8" V		
Napájení	100-240VAC, 50/60Hz, 3,6A		
Spotřeba energie*	150W typicky, režim Power management: max. 0,5W Třída energetické účinnosti: B		
Rozměry / Hmotnost netto	1271,0 × 742,0 × 110,5mm / 50,0 × 29,2 × 4,3" (Š×V×H) 43,1kg / 95,0lbs		
Provozní prostředí	Provoz:	Teplota	0 až 40°C / 32 až 104°F
		Vlhkost	85% (bez kondenzace)
	Skladování:	Teplota	-20 až 60°C / 4 až 140°F
		Vlhkost	85% (bez kondenzace)
Schválení	CB, CE, CU, TÜV-Bauart		

POZNÁMKA * Audio/USB zařízení není připojeno.

SPECIFIKACE : ProLite LE5564S

Velikost kategorie	55"	
LCD Panel	Technologie panelu	IPS
	Velikost	Úhlopříčka: 54,6" (138,8cm)
	Rozteč bodů	0,630mm H × 0,630mm V
	Jas	350cd/m ² (typický)
	Kontrastní poměr	1400 : 1 (typický)
	Pozorovací úhel	Horizontální: 178 stupňů, Vertikální: 178 stupňů (typický)
	Doba odezvy	8ms (typický)
Barvy displeje	Přibližně 16,7M	
Sync Frequency	Analogový: Horizontální: 30,0-83,0kHz, Vertikální: 55-75Hz Vertikální: Horizontální: 30,0-83,0kHz, Vertikální: 55-75Hz	
Maximální rozlišení	1920 × 1080, 2,1 MegaPixelů	
Vstupní konektor	VGA(D-sub) mini 15 pin, DVI-D 24 pin, HDMIx2, DisplayPort	
Vstupní video konektor	BNC jack, S-Video	
Vstupní audio konektor	mini jack, RCA (L/R)	
Komponentní vstup	RCA (Video/L/R)	
LAN	RJ45	
Sériový port	RS-232C In/Out	
Plug & Play	VESA DDC2B™	
Vstupní Sync Signál	Samostatná sync: TTL, pozitivní nebo negativní	
Vstupní video signál	Analogový: 0,7Vp-p (Standard), 75Ω, pozitivní Digitální: DVI (Digital Visual Interface standard Rev.1,0) Digitální: HDMI, DisplayPort	
Vstupní audio konektor	0,5Vrms maximální	
Výstup pro konektor	VGA(D-sub) mini 15 pin, DVI-D 24 pin	
Výstup pro video konektor	BNC jack	
Výstup pro audio konektor	RCA(L/R)	
Reproduktory	Internal: 12W×2 (Stereo reproduktory), External speaker jack: 12W×2	
Maximální velikost obrazovky	1209,6mm Š × 680,4mm V / 47,6" Š × 26,8" V	
Napájení	100-240VAC, 50/60Hz, 3,6A	
Spotřeba energie*	141W typicky, režim Power management: max. 0,5W Třída energetické účinnosti: A	
Rozměry / Hmotnost netto	1249,0 × 730,0 × 92,0mm / 49,2 × 28,7 × 3,6" (Š×V×H) 31,0kg / 68,3lbs	
Provozní prostředí	Provoz:	Teplota 0 až 40°C / 32 až 104°F Vlhkost 85% (bez kondenzace)
	Skladování:	Teplota -20 až 60°C / 4 až 140°F Vlhkost 85% (bez kondenzace)
Schválení	CB, CE, CU, TÜV-Bauart	

POZNÁMKA * Audio/USB zařízení není připojeno.

ROZMĚRY : ProLite TE5564MIS-B1AG

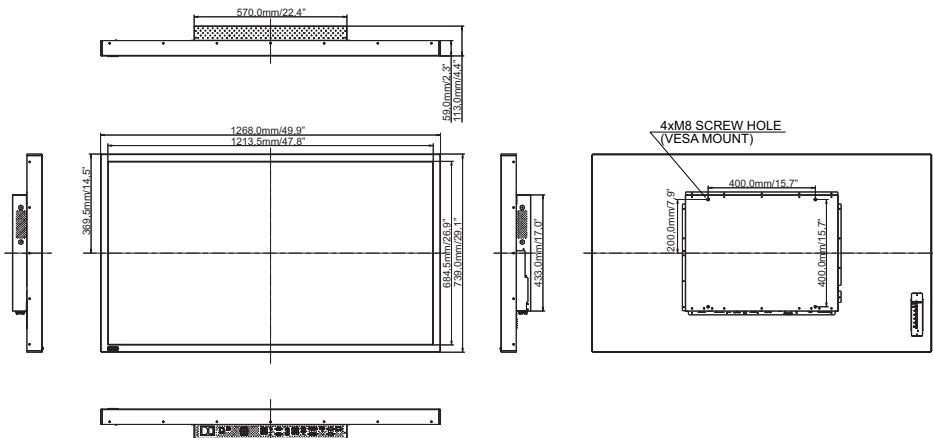

ROZMĚRY : ProLite TE5564MIS-B2AG

ČESKY

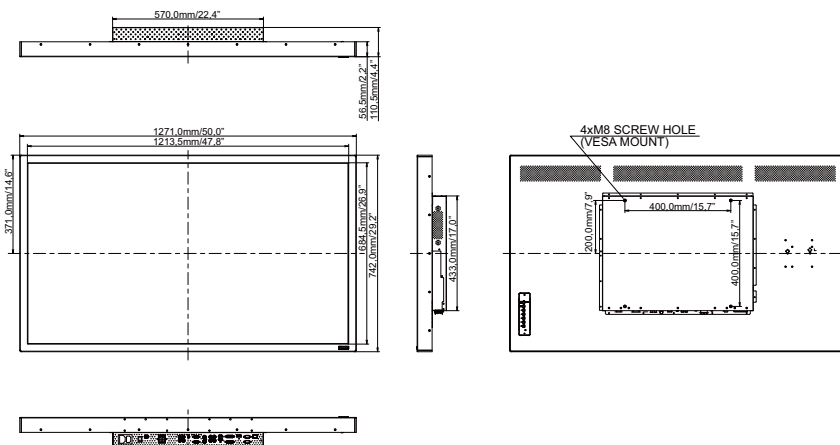

ROZMĚRY : ProLite TH5564MIS-B2AG / ProLite TH5564MIS-B3AG

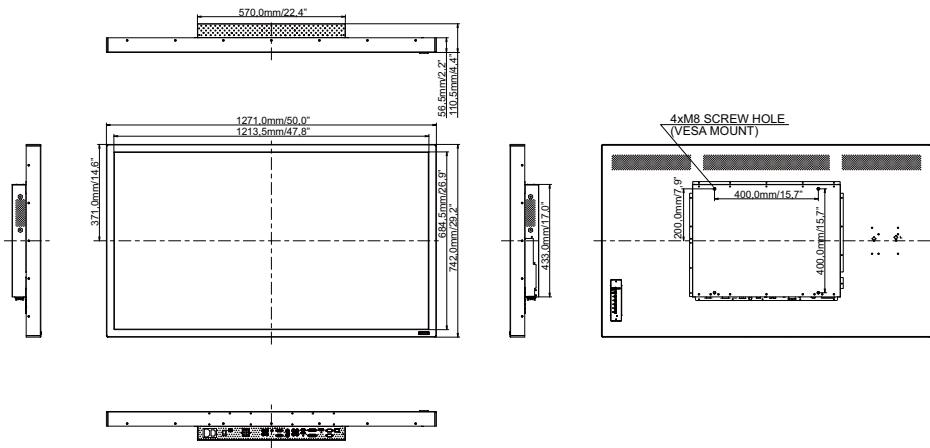

ROZMĚRY : ProLite LE5564S

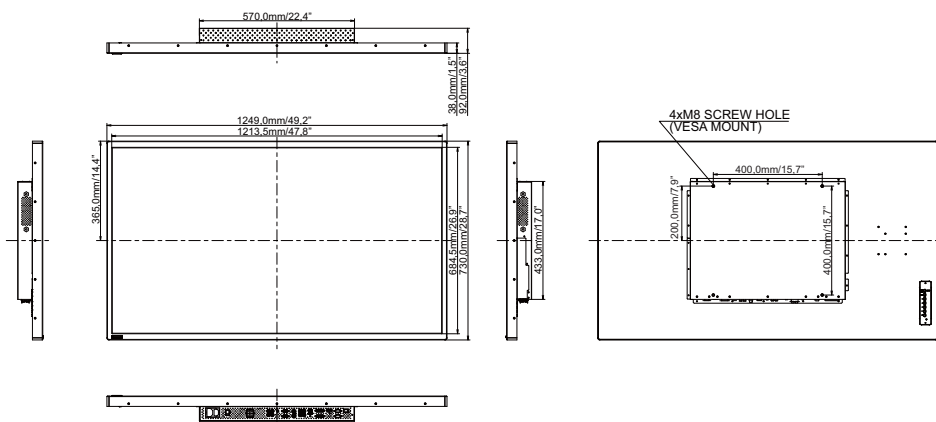

ČESKY

ODPOVÍDAJÍCÍ ČASOVÁNÍ

ČASOVÁNÍ		fH(kHz)	fV(Hz)	Dot clock (MHz)	VGA	DVI	DisplayPort	HDMI	YpBPr	AV	S-Video
VESA	VGA 640x480	31.469	59.940	25.175	<input type="checkbox"/>	<input type="checkbox"/>	<input type="checkbox"/>	<input type="checkbox"/>			
		37.861	72.809	31.500	<input type="checkbox"/>	<input type="checkbox"/>	<input type="checkbox"/>	<input type="checkbox"/>			
		37.500	75.000	31.500	<input type="checkbox"/>	<input type="checkbox"/>	<input type="checkbox"/>	<input type="checkbox"/>			
	SVGA 800x600	37.879	60.317	40.000	<input type="checkbox"/>	<input type="checkbox"/>	<input type="checkbox"/>	<input type="checkbox"/>			
		46.875	75.000	49.500	<input type="checkbox"/>	<input type="checkbox"/>	<input type="checkbox"/>	<input type="checkbox"/>			
	XGA 1024x768	48.363	60.004	65.000	<input type="checkbox"/>	<input type="checkbox"/>	<input type="checkbox"/>	<input type="checkbox"/>			
		60.023	75.029	78.750	<input type="checkbox"/>	<input type="checkbox"/>	<input type="checkbox"/>	<input type="checkbox"/>			
	1280x768	47.776	59.870	79.500	<input type="checkbox"/>	<input type="checkbox"/>	<input type="checkbox"/>	<input type="checkbox"/>			
	WXGA 1280x800 RB	49.306	59.910	71.000	<input type="checkbox"/>	<input type="checkbox"/>	<input type="checkbox"/>	<input type="checkbox"/>			
	WXGA 1280x800	49.702	59.810	83.500	<input type="checkbox"/>	<input type="checkbox"/>	<input type="checkbox"/>	<input type="checkbox"/>			
	1280x960	60.000	60.000	108.000	<input type="checkbox"/>	<input type="checkbox"/>	<input type="checkbox"/>	<input type="checkbox"/>			
	SXGA 1280x1024	63.981	60.020	108.000	<input type="checkbox"/>	<input type="checkbox"/>	<input type="checkbox"/>	<input type="checkbox"/>			
	1360x768	47.712	60.020	85.500	<input type="checkbox"/>	<input type="checkbox"/>	<input type="checkbox"/>	<input type="checkbox"/>			
	1366x768	47.712	59.700	85.500	<input type="checkbox"/>	<input type="checkbox"/>	<input type="checkbox"/>	<input type="checkbox"/>			
	1400x1050	65.317	59.980	121.750	<input type="checkbox"/>	<input type="checkbox"/>	<input type="checkbox"/>	<input type="checkbox"/>			
UXGA 1600x1200	75.000	60.000	162.000	<input type="checkbox"/>	<input type="checkbox"/>	<input type="checkbox"/>	<input type="checkbox"/>				
1680x1050 RB	64.674	59.880	119.000	<input type="checkbox"/>	<input type="checkbox"/>	<input type="checkbox"/>	<input type="checkbox"/>				
WSXGA 1680x1050	65.290	59.950	146.250	<input type="checkbox"/>	<input type="checkbox"/>	<input type="checkbox"/>	<input type="checkbox"/>				
FHD 1920x1080	67.500	60.000	148.500	<input type="checkbox"/>	<input type="checkbox"/>	<input type="checkbox"/>	<input type="checkbox"/>				
IBM	720x400	31.467	70.080	28.320	<input type="checkbox"/>	<input type="checkbox"/>	<input type="checkbox"/>	<input type="checkbox"/>			
CEA-861	1280x720	45.000	60.000	74.250	<input type="checkbox"/>	<input type="checkbox"/>	<input type="checkbox"/>	<input type="checkbox"/>			
MAC	640x480	35.000	66.670	30.240	<input type="checkbox"/>	<input type="checkbox"/>	<input type="checkbox"/>	<input type="checkbox"/>			
	832x624	49.722	74.550	57.280	<input type="checkbox"/>	<input type="checkbox"/>	<input type="checkbox"/>	<input type="checkbox"/>			
	1024x768	60.241	74.930	80.000	<input type="checkbox"/>	<input type="checkbox"/>	<input type="checkbox"/>	<input type="checkbox"/>			
	1152x870	68.681	75.060	100.000	<input type="checkbox"/>	<input type="checkbox"/>	<input type="checkbox"/>	<input type="checkbox"/>			
SD	NTSC-M	15.734	59.940	13.500					<input type="checkbox"/>	<input type="checkbox"/>	<input type="checkbox"/>
	NTSC-J	15.734	59.940	13.500					<input type="checkbox"/>	<input type="checkbox"/>	<input type="checkbox"/>
	PAL-BDGH1	15.734	59.940	13.500					<input type="checkbox"/>	<input type="checkbox"/>	<input type="checkbox"/>
	480i	60Hz	15.734	59.940	13.500			<input type="checkbox"/>	<input type="checkbox"/>		
	576i	50Hz	15.625	50.000	13.500			<input type="checkbox"/>	<input type="checkbox"/>		
	480p	60Hz	31.469	59.940	27.000		<input type="checkbox"/>	<input type="checkbox"/>	<input type="checkbox"/>		
	576p	50Hz	31.250	50.000	27.000		<input type="checkbox"/>	<input type="checkbox"/>	<input type="checkbox"/>		
HD	720p	25Hz	18.750	25.000	74.250		<input type="checkbox"/>	<input type="checkbox"/>	<input type="checkbox"/>		
		30Hz	22.500	30.000	74.250		<input type="checkbox"/>	<input type="checkbox"/>	<input type="checkbox"/>		
		50Hz	37.500	50.000	74.250		<input type="checkbox"/>	<input type="checkbox"/>	<input type="checkbox"/>		
		60Hz	45.000	60.000	74.250		<input type="checkbox"/>	<input type="checkbox"/>	<input type="checkbox"/>		
	1080i	50Hz	28.125	50.000	74.250		<input type="checkbox"/>	<input type="checkbox"/>	<input type="checkbox"/>		
		60Hz	33.750	60.000	74.250		<input type="checkbox"/>	<input type="checkbox"/>	<input type="checkbox"/>		
	1080p	24Hz	27.000	24.000	74.250		<input type="checkbox"/>	<input type="checkbox"/>	<input type="checkbox"/>		
		25Hz	28.125	25.000	74.250		<input type="checkbox"/>	<input type="checkbox"/>	<input type="checkbox"/>		
		30Hz	33.750	30.000	74.250		<input type="checkbox"/>	<input type="checkbox"/>	<input type="checkbox"/>		
		50Hz	56.250	50.000	148.500		<input type="checkbox"/>	<input type="checkbox"/>	<input type="checkbox"/>		
		60Hz	67.500	60.000	148.500		<input type="checkbox"/>	<input type="checkbox"/>	<input type="checkbox"/>		
		24Psf	27.000	24.000	74.250		<input type="checkbox"/>	<input type="checkbox"/>	<input type="checkbox"/>		
		25Psf	28.125	25.000	74.250		<input type="checkbox"/>	<input type="checkbox"/>	<input type="checkbox"/>		

* znamená podporované časování.

PAP - TABULKA PODPORY

Sub \ Main	AV	S-Video	YPbPr	VGA	DVI	HDMI1	HDMI2	DisplayPort
AV	—	—	—	○	○	○	○	○
S-Video	—	—	—	○	○	○	○	○
YPbPr	—	—	—	—	○	○	○	○
VGA	○	○	—	—	○	○	○	○
DVI	○	○	○	○	—	—	—	○
HDMI1	○	○	○	○	—	—	—	○
HDMI2	○	○	○	○	—	—	—	○
DisplayPort	○	○	○	○	○	○	○	—